



HUMAN CARE

Your Life. Your Way.



Floorline LTC

Floorline LTC W. Wooden panel

User Manual/Bruksanvisning/
Instructions d'utilisation



Content

ENGLISH

User Manual	3
Compliances and Standards	4
Product Description	4
Label	5
Technical Specifications	6
Product description	7
Intended Use	9
Optional Accessories	9
Safety Advice	14
Assembly/Disassembly Instructions	16
Operation Instructions	20
Maintenance and service	23
EMC table	25
Trouble shooting	29
Recycling	29

Innehåll

SVENSKA

Bruksanvisning	30
Överensstämmelse och standard	31
Produktbeskrivning	31
Etikett	32
Tekniska specifikationer	33
Produktbeskrivning	34
Avsedd användning	36
Tillbehör som är tillval	36
Säkerhetsanvisningar	41
Monterings-/demonteringsanvisningar	43
Användarinstruktioner	47
Underhåll och service	50
EMC-tabell	52
Felsökning	56
Återvinning	56

Contenu

FRANÇAIS

Normes et conformité	58
Description du produit	58
Étiquette	59
Spécifications techniques	60
Description du produit	61
Utilisation prévue	63
Accessoires optionnels	63
Conseils de sécurité	68
Instructions de démontage	70
Instructions d'utilisation	74
Maintenance et service	77
Table CEM	79
Dépannage	83
Recyclage	83

User Manual



Important!

You must read the user manual for your device prior to usage. Keep this booklet and information handy for future use.

Symbols



WARNING symbol indicates a potentially hazardous situation which, if not avoided, could result in serious injury to the user or damage to property and/or the device itself.



INFORMATION symbol indicates recommendations and information for proper, trouble-free usage.



WEIGHT CAPACITY symbol indicates maximum user weight for the product. Do not exceed this weight in any circumstance.



CE MARKING symbol indicates product meets requirements of EU Directive 93/42/EEC (MDD) and/or EU Regulation 2017/745 (MDR).



MEDICAL DEVICE symbol indicates that the product is a medical device according to the definition of medical device in EU Directive 93/42/EEC (MDD) and/or EU Regulation 2017/745 (MDR).



RECYCLE according to local regulations.



READ INSTRUCTIONS and ensure you fully understand them before using this product.



Product modification is not permitted.
Before use, always check that the product is not damaged or worn.

Human Care's products are continuously being developed and updated to provide our customers with the highest quality. We reserve the right to make design changes without prior notice.

Always make sure that you have the most recent version of the manual which is available for downloading from our website at www.humancaregroup.com.

Contact your local distributor if you have any questions about the product and its use.

Notice to user/patient in case of serious incident

Any serious incident that has occurred in relation to the product, should be reported to the local contact, who reports to the manufacturer, and the competent authority of the country in which the user/patient is established.

Compliances and Standards

Human Care is an ISO 13485:2016 certified Swedish medical device company. The Quality Management System is in compliance with US 21 CFR part 820.

The product is CE marked in accordance with EU Directive 93/42/EEC (MDD) and/or EU

Regulation 2017/745 (MDR), as class I medical device.

The CE mark is on the product.

This bed complies with all requirements of the IEC/ISO International Standards: IEC 60601-2-52:2009

Product Description

This manual is valid for beds with part no:

White Finish

90600 = class 2
90602 = class 2
90604 = class 2
90606 = class 1
90608 = class 2

Wood Finish

90601 = class 2
90603 = class 2
90605 = class 2
90607 = class 1
90609 = class 2

Human Care beds are designed & manufactured to provide many years of safe operation and use, when operated in accordance with these instructions.

Each bed has been tested for safety and functionality, and has left the factory in perfect condition.

This User Manual informs you, as the operator, and your users, about all product features, complete assembly and all operating functions necessary to ensure ease of operation, and safe handling of this bed in its normal and expected environment.

You should therefore also regard this User Manual, as a practical reference book, to be kept near the bed and readily available at all times, for anyone involved in its use or operation.

We wish you and those using the bed, every success in looking after your patients, residents or guests in a safe, comfortable and multifunctional bed.



is a warning triangle used for situations which require extra care and attention.

CAUTION!

Do not assemble or operate the bed, before reading this manual, as personal injury or damage to product may occur!

Please contact Human Care in the event of any uncertainties or questions.

Product lifetime





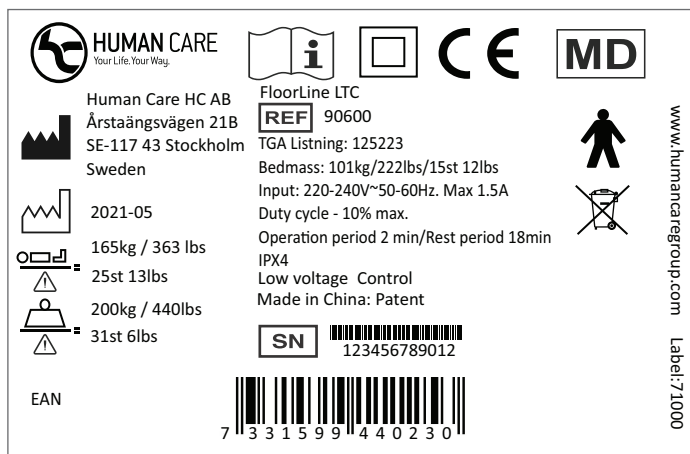

The product's expected lifetime is ten (10) years, if the product is used as intended and maintained according to the manufacturer's instructions, depending on the intensity of use and maximum load applied during use. If the product label is no longer legible, the product should be discarded.







Label



Sample only.

The label is placed on the lower left head end of the bed pointing outwards.

	Read the manual
	Class 2 Electrical Protection - Double Insulation
	CE marking
	MD marking, Medical Device
	Address of manufacture
	Date of manufacture

	Maximum User Weight
	Safe Working Load
	Article number
	Type B - Equipment Providing Protection against Electric Shock
	Not for General Waste
	CODE 39 barcode, Serial number

Technical Specifications

Nominal Specifications (mm/inch - kg/lbs/st)	
Part no: 90600 (EU), 90602 (UK), 90606 (NA), 90608 (AU)	
Part no W. wooden panel: 90601 (EU), 90603 (UK), 90607(NA), 90609 (AU)	
Mattress Platform Length (Standard) *	2000 mm / 78¾"
Mattress Platform Length (with Extension Kit) *	2175 mm / 85½"
Overall Bed Length (Standard-Extended) *	2150 mm - 2325 mm / 84½" - 91½"
Mattress Platform Width	900 mm / 35½"
Overall Bed Width	905 mm / 35½"
Mattress Platform Height Adjustment Range	95 mm / 3¾" - 700 mm / 27½"
Overall Weight of Bed (One-piece) **	106 kg / 234 lbs / 16 st 10 lbs
Wheel Castor Size	100 mm / 4"
Bed Operating Output Voltage	Max. 24 volts DC
Power Input Voltage / Frequency	90600-90603 and 90608-90609: 230 volts, 50Hz 90604-90607: 120 volts, 60Hz
Audible Acoustic Energy	< 45dB
Duty Cycle—Operating Time	10% max. 2 min operation/18 min rest.
Electrical Protection Classification	90606-90607: Class 1 - Earthed 90600-90605 and 90608-90609: Class 2 - Double Insulation
IP Rating	IPX4
Mains Power Amps	90600-90603 and 90608-90609: Max 1.5 Amps 90604-90607: Max 4 amps
Mattress Platform Panel Angles:	
Backrest	70°
Thigh	45°
Knee	110°
Calf	25°
Trendelenburg / Reverse Trendelenburg	18°
Safe Working load (SWL): Mattress Base & Bed	200 kg / 440 lbs / 31 st 7 lbs
Maximum User Weight (MUW)	165 kg / 363 lbs / 25 st 14 lbs
* Beds are shipped normally in standard length (sleeping space of 2000 mm/78¾" x 900mm/35½"), But can be extended to 2175 mm / 85½") with the addition of an Optional Extension Kit and Bolster.	
** Not including accessory weight.	
<i>All measurements are subject to commercial manufacturing tolerances. (E & OE)</i>	
The BED SERIAL NUMBER is located on a silver label, on the side of the mattress platform beam, under the backrest panel at the head end of the bed, on the same side as the green castor. This number is required when requesting service, spare parts or ordering additional accessories.	
- Record this number in the space provided, on the Front Cover and on the Check List.	

Product description

Instructions for the operator:

Please pay attention to your obligations, as the operator, in order to ensure the permanently safe operation of this medical product, minimising risks to the patient, user and/or third parties.

Any piece of technical equipment, electrical or otherwise, can prove hazardous, if not properly operated and maintained in accordance with its User Manual. It is recommended that you are informed of all operations and perform regular maintenance on equipment.

Definitions:

Operator (e.g.: clinic, hospital, hospital management, nursing home), is every natural or legal person with property rights over the bed (including when subject to hiring, rental or lease arrangements).

Responsibility for the safe operation of this bed lies with the operator.

User

(specialist medical staff, nurses, doctors, attendants and care staff) are persons who, on the basis of their training, experience or thorough instruction, are entitled to operate the bed on their own responsibility, or to carry out work on it, or who have received instruction in the handling of this bed. Furthermore, they are able to recognize and avoid possible hazards as well as assess the clinical condition of the patients.

Patient, Resident or Guest

In this manual, a patient is described as any person being ill, infirm, disabled, in need of care, or otherwise occupying this bed.

Each time the bed is allocated, it is recommended that the patient is instructed in all the functions that are important for him/her, by the operator or user.

Structural Design

Mattress Platform: The mattress platform is a four panel design, divided into a back rest, a seat section and a double panel kneebreak. The mattress base can be horizontally adjusted in height. The bed can be adjusted to head-low (Trendelenburg) or feet-low (Reverse Trendelenburg) positions.

Chassis:

The chassis is constructed of welded steel. It features four individually locking castors that include: 3 red Brake Castors and 1 green Directional Lock Castor.

Electrical Adjustment System:

The electric adjustment system comprises:

1. The Handset for patient control of the bed's positions is a 'remote-control' attached via a curly cord, to the bed's control box; consisting of a robust, easy-care, wash-down plastic casing with a membrane keypad.
2. Actuators for adjusting and controlling the backrest, kneebreak and the bed heights.
3. The Linak Control Box Unit and Battery Backup (if this option is fitted), are located underneath the Backrest Mattress Platform Panel. They contain a low-voltage, safe 24V transformer. The electric motors/actuators, the battery backup and the handset (24V) are connected to the Control Box via dust and moisture-proof plugs and cords/ cables.

Floorline LTC

4. Battery Backup is an optional accessory which allows for off-mains emergency operation for up to 15 minutes under a normal load.
5. Electrical protection of wiring and cords will differ between Class 1 (Earthed) and Class 2 (Double Insulation) Beds.

Standard features

Handset

The Handset permits patients to control and adjust their own bed, to different positions, to suit their changing comfort levels throughout their stay in bed.

Auto-Contour

A Handset feature that uses one button to adjust both Backrest & Kneebreak simultaneously, into a cardiac chair position, even when the bed is in it's lowest height position.

Backrest

The backrest is a large mattress panel that raises from a supine position to an upright position, convenient for sitting, which allows a patient to enjoy the flexibility of changing to multiple positions for comfort and health.

Kneebreak

The kneebreak is a double mattress panel that splits as it electronically lifts or bends

the patient's thigh and calf at the knee, thus combining functionality and comfort for both the patient and carer.

Application environments

This product is applicable to:

Environment 3: Medical area, long term care

Long-term care in a medical area where medical supervision is required and monitoring is provided if necessary and ME EQUIPMENT used in medical procedures may be provided to help maintain or improve the condition of the patient.



Note: This includes use in nursing homes, rehabilitation and geriatric facilities.



Note: The bed may only be moved within the patient room for cleaning or patient access.

Environment 4: Domestic care: Ergonomic requirements are normative

Care provided in a domestic area and ME EQUIPMENT is used to alleviate or compensate for an injury, disability or disease.



NOTE: This excludes use in all other application environments (e.g. nursing homes, rehabilitation and geriatric facilities) when a medical bed is purely designed for application environment 4.

Intended Use

This bed is designed for use in aged care and long-term care facilities or homes, for the purpose of providing comfort and quality care for any person being ill, frail, disabled, or in need of special care.

This bed may only be operated by persons who have received instruction in its safe operation. The bed may only be operated under the conditions of duty described in this manual.

ANY OTHER USE SHALL BE REGARDED AS NONCOMPLIANT WITH SAFE, LEGAL AND CORRECT USAGE AND MAY INVALIDATE WARRANTY.

The head and foot end pedestal covers of the bed are ABS plastic. The bed also comprises electrical componentry and cables. All the surfaces are non-harmful, upon coming into contact with the skin.

Optional Accessories

It is important that only Human Care accessories are fitted to Human Care beds, as any incompatible accessories can create hazards.

Wall Bumper Bar

The Wall Bumper Bar protects the head end of the bed. It is fitted to the lower cross beam between the castors.

Mattresses

The medical bed is designed for use with specific mattress types and dimensions measuring 1980mm (78") long by 900mm (35") wide and 125mm (5") deep. It is imperative to use this size mattress to reduce the risk of entrapment and falls.



Incompatible mattresses can create hazards.

Battery Backup

The Battery Backup allows for operation of the bed, should mains power fail, or if the bed is

being operated temporarily away from mains power. The battery can operate for a total time of up to 15 minutes under a normal load. Make sure not to exceed the duty cycle (2 min operation, 18 minutes rest).

To ensure long battery life, the bed should be connected to mains power, at all possible times. If the backup battery becomes flat, raising/lowering functions will slow down or cease. A replacement should be ordered and fitted.

Batteries in good condition will normally recharge in 12 hours or overnight when the bed is plugged back into the mains power supply. Extended periods without mains power will make the batteries unable to be recharged or operate at all. A replacement unit will need to be ordered and fitted.

Self Help (SH) Pole

The Self Help Pole is used by a patient to assist movement within the confines of the bed. The Self Help Pole has a safe working load of 75kg (165lb).

Floorline LTC

Intravenous (IV) Pole:

The IV Pole is used by nurses to hang drip bags to deliver a patient's IV medication. The safe working load of the IV Pole is 7kg (15lb).

Both poles may NOT be used for any other purpose.

The adjustable IV and Self Help Poles can be fitted to either/both ends of the bed with a pole bracket that is supplied with the pole.

Care Assist Rails

Designed to assist patients safely in and out of bed, it is ergonomically designed and low profile to avoid feeling restricted or restrained.

Side Rails and how to fit side rails

Human Care recommends against the use of side rails however Human Care is aware that in some cases, side rails can be expected for care.

Only authentic Human Care side rails should be fitted to a Human Care true floor-level bed, as any incompatible side rails may cause damage and/or injury.

Human Care offers side rails in three different versions: $\frac{3}{4}$ length, $\frac{1}{2}$ length and $\frac{1}{4}$ length.

Using the side rails



When lowering the bed ensure that the castors are positioned so the side rails will not damage the castors.

Collapsing:

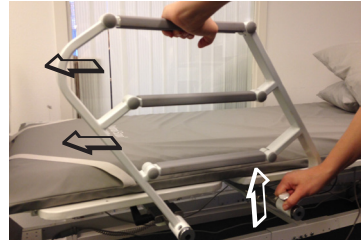

Raising:

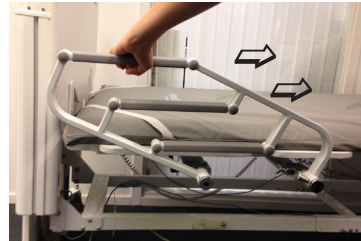

Caution! pinch point.



Fitting the side rails

Please see separate assembly instruction.

Extension Kit

The sleeping space of the bed is extended by 175mm (7") with the addition of this kit. A bolster mattress is available, measuring 175mm (7") long by 900mm (35") wide and 125mm (5") deep.

The standard length of the FloorLine LTC bed's mattress platform is 2000mm (783/4 ") measured internally between the head and foot pedestal ends (sleeping space).

An optional Bed Extension Kit may be purchased separately, that when fitted will lengthen the sleeping space by 175mm (7 ") to 2175mm (851/2 ") to accommodate taller people. The overall bed length also extends.

At the foot end of the mattress platform beams, extension brackets will replace the standard brackets and an additional mattress platform panel is fitted over the extension brackets.

A matching mattress bolster is also available as an optional extra to complement the existing Human Care mattress.

Extension Kit Contents

2 x Extension Brackets

An Extension Mattress Platform Panel (F8)

4 x Extension Panel Platform Bolts/Nuts

Full instructions to fit the extension.



Required Tools

- A Mains Power Outlet/Power-Point
- A 4mm & a 5mm Allen Key
- A 10mm & 13mm Spanner/Socket Wrench
- A 100mm² Wood Block to support frame
- A Penknife

Qualified assembly persons must be very familiar with this User Manual and all facets of bed assembly and operation.

Fitting the extension kit

1. Confirm the kit's contents.
2. Clear sufficient space to conduct installation and remove the mattress and any side rails from the bed.
3. Ensure all castors are aligned and locked under the outrigger castor beam.
4. Position the Wood Block directly under the kneebreak actuator cross beam. This will support the main bed frame when the
5. Confirm that mains power is connected.
6. Using the handset, flatten out/neutralise the bed functions (Backrest, Kneebreak, Trendelenburg positions).
7. Lower the bed carefully down onto the wood block. The foot end wheel castors should just gently lift off the floor.
8. Unplug the mains power cable from the from the wall and keep cable safe.
9. Lift the kneebreak panel for easy access to the Lifting Actuator Cable, the Stepped Pivot Bolts and Countersunk Bolts.
10. Using a penknife, carefully remove the white plastic retaining clip, from the Foot End Actuator Mini-Fit Connector.



NOTE: Do not lose retaining clip!

11. Disconnect the foot end lift actuator cable from its Mini-Fit Connector.

Floorline LTC

Do not use handset again until foot end actuator is re-connected electrical damage may occur!

12. Loosen but DO NOT REMOVE the two foot end Bracket Stepped Pivot Bolts (4mm Allen key) and their Nyloc Nuts (10mm spanner).
13. Remove the 2 Foot End Bracket Nyloc Nuts (13mm spanner) and Countersunk Bolts (5mm Allen key).
14. Return the kneebreak panel back into place.



15. Carefully fold the Foot End Pedestal flat onto the mattress platform.
16. Now remove the two Foot End Bracket Stepped Pivot Bolts.



i **NOTE:** Keep all nuts, bolts and washers safe.

17. Carefully lift and move Foot End Pedestal away from the bed frame, to a safe place, away from work area.



18. Lift the kneebreak panel again for easy access to the Platform Bolts on the end of the mattress platform beams.



19. On one side of the bed, remove the 4 x Foot End Platform Nyloc Nuts (13mm spanner) on the Platform Bolts that attach the standard bracket to the mattress platform beam.



Do not remove the platform bolts.

20. Remove the standard bracket and fit the new extension bracket, onto the bolts. Keep extension bracket support tab to the under side of frame.



21. Repeat steps 19-20 for the other beam's extension bracket.



22. Re-tighten all 8 x bracket bolts and nuts.

Always keep unused brackets! Label (with model and serial number) and store them for future use.

23. Place the extension panel over the beam extension brackets and using the 4 x extension panel platform bolts, in the kit, fit and tighten them all with the 13mm spanner and 5mm Allen key.



24. Fold the kneebreak panel flat.
25. Replace the foot end pedestal frame back on top of the mattress platform.
26. Replace the Pivot Bolts from the outside.

Note 1: The Nylon Washer sits between the metal plates (Foot End Pedestal & Foot End Bracket).

Note 2: The Metal Washer sits next to the nut.

27. Unfold pedestal to an upright position and replace the Countersunk Bolts.
28. Re-tighten (VERY TIGHT) all bolts. Gently rocking the pedestal end in a completely vertical position, will aid this.
29. Tighten ALL Nyloc Nuts (Countersunk Bolts and Pivot Bolts) to prevent these bolts from coming loose.
30. Reconnect the actuator cable into the mini-fit connector, securing retaining clip.
31. Reconnect the mains power.
32. Re-check all bed functions with the handset.
33. The bed may now be put back into service with a mattress bolster.

Removing the extension kit

To remove an Extension Kit from a bed, follow the above instructions in reverse.

Human Care strongly recommends against the use of side rails as they can cause death and injury.

Do not use forklifts or mechanical handling equipment to lift this bed unless it is in its original carton!

Always ensure that:

- Qualified personnel, only, attend to bed maintenance. Do Not open or tamper with any part of the bed, as this may be dangerous and invalidate the warranty.
- All locking bolts, pins, screws and circlips are fully in place, engaged and correctly tightened before use, and are regularly checked to be secure, by qualified maintenance personnel.
- The battery, is plugged into the control box.
- The bed is not placed against walls that have power-outlets, window sills or timber rails.

Floorline LTC

- The bed is clear from over-bed or bedside tables, or other furniture which could impede free movement of the bed.
- The mattress platform is at least 200mm (8") clear of the floor, before moving the bed.
- Moving the bed is done safely. Proper footwear should be worn, and care should be taken to avoid running over other people's toes!
- Self-help and IV poles are lowered or removed, if moving under low doorways, near equipment or low lights.
- All brakes are unlocked, before moving the bed.
- Never place feet on castor support frames (outrigger), at any time.
- Check that all cables and cords are clear of obstructions, that may interfere with bed movement. Bed movement may cut cords and cables if they are caught in the movement.
- Before using bed controls, ensure all bed panels can move freely. Check that nothing is below the mattress base, backrest, kneebreak or castor outrigger when the bed is operating. Do not lower the bed to minimum height, if feet, slippers, or any other object is under the mattress base.

Always ensure that users, patients, residents and guests know that:

- NEVER SIT ON BED EDGES, when backrest is being raised; damage may occur.

At the time of leaving the factory, this bed represents quality in design, technology and innovation. The most important objective of this safety advice is to prevent injury.

Safety Advice

Safety Symbol

In this manual the adjacent safety warning symbol is shown as:



This safety symbol does not replace all the written safety advice. You are instructed to read the safety advice and follow it precisely.

Safety for the operator

With the aid of this manual, which must be handed over together with the bed, you must ensure that every user is instructed in the safe operation of the bed before it is put into service for the first time.

Draw every user's attention to the possible hazards that can arise if the bed is not used properly.

This applies in particular to using the electrical drives and side rails (if fitted). Human Care strongly advises against the use of side rails.



Incompatible side rails can create hazards

Pay attention to your obligations in order to ensure the permanently safe operation of this medical product to minimise all risks to the patient, user and/or third parties.

If the bed is in long-term use, it is important after a reasonable period of time, to test all of the functions, and to check for functional and visual damage.

Regular preventative maintenance is the Operator's responsibility.

Only allow this bed to be used by persons who have been instructed in its safe operation.

Make sure that stand-in or temporary staff are sufficiently well instructed in the safe operation of the bed.

Safety advice for the user

Make sure that the operator instructs you in the safe operation of this bed.

When a patient's condition could lead to patient entrapment, the mattress platform must be left in the flat position.

Each time, before using the bed, check that it is in perfect working order.



If any damage or a malfunction is suspected, immediately unplug the bed from the mains supply, mark the bed clearly as being "OUT OF ORDER" and take it out of service.

Make sure that there are no obstacles (eg: bedside lockers, chairs, hoists, wall mounted fixtures, or equipment etc.) which could impede any adjusting or movement of the bed.



***THIS BED GOES DOWN TO THE FLOOR! DO NOT PUT ANYTHING UNDERNEATH IT, AT ANY TIME!
This bed is intended for indoor use only!***

Cables and cord safety

To maintain safe function of the bed and any external components, attention to cord and cable placement is extremely important.

- Route the mains cable in such a way that when operating the bed it cannot get pulled, be cut, or be driven over, or be damaged by any moving parts.

- When using external electrical equipment, such as patient hoists/lifts, reading lamps etc., make sure that the electrical cables cannot get caught in, or get damaged by, parts of the bed.
- When not in use, stow the handset in such a way that it cannot inadvertently fall onto the floor; and make sure that the cable cannot get damaged by moving parts of the bed.
- Before moving the bed, it is important to raise the mattress platform to at least 200mm (8") above floor level, then unplug it from the mains power supply. Stow the mains cable safely on a suitable handset holder on the head end pedestal, to ensure that it cannot trail on the floor.

To safeguard the patient and particularly children

It's recommended that this bed is only used with adults, and children over 14 years of age.



Always inform the patient about safe operation of the bed's controls. If the patient is unable to operate the bed safely or free themselves from potentially dangerous positions, they could be placed at risk through inadvertent adjustment of the electrical functions.

- It is recommended that children are never left unsupervised in a room with the bed.
- Place the handset beyond reach of children or 'at risk' patients, to prevent inadvertently initiating power adjustments of the bed. Any adjustments may then only be carried out by or in the presence of a person instructed in the proper operation of the bed.
- Always ensure that the mattress platform has travelled to its lowest position before leaving an 'at risk' patient in the bed unattended. In this way, you greatly reduce the risk of patient injury as a result of falling out of bed.

Floorline LTC

- If a patients' condition contains a risk of entrapment, then the mattress platform should always be left in a flat position.
- Take care with the use of side rails. If the side rails are raised, there is a risk of limbs getting trapped or crushed on adjusting the backrest or kneebreak. Human Care strongly recommends against the use of side rails.
- Do not pour liquids on any part of the bed end panels or close to parts containing electrical componentry, which could damage the electronics.

Checks and inspections

Make sure to follow maintenance instructions to ensure safe use of the bed.

Assembly/Disassembly Instructions

Requirements

1. A Mains Power Outlet/Power-Point
2. A 5mm Allen Key for countersunk bolts
3. A 13mm Spanner/Socket Wrench for Nyloc nuts.

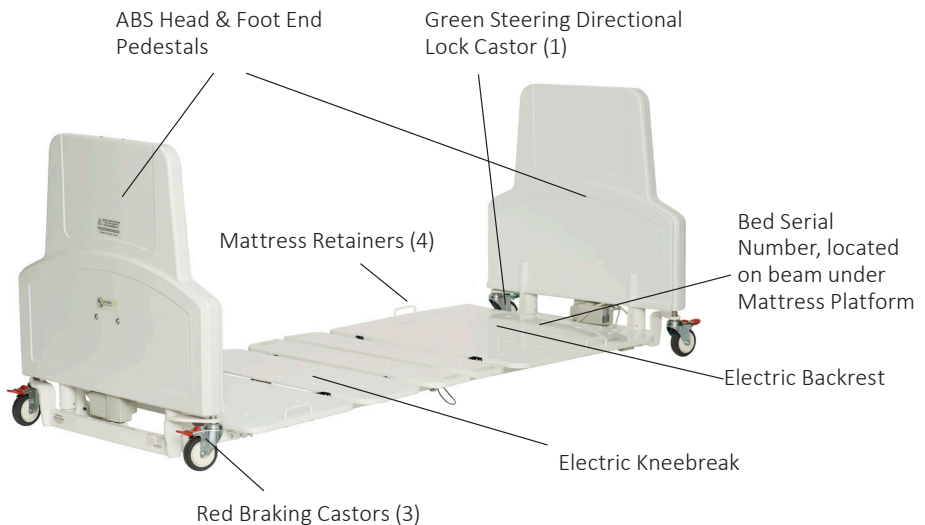

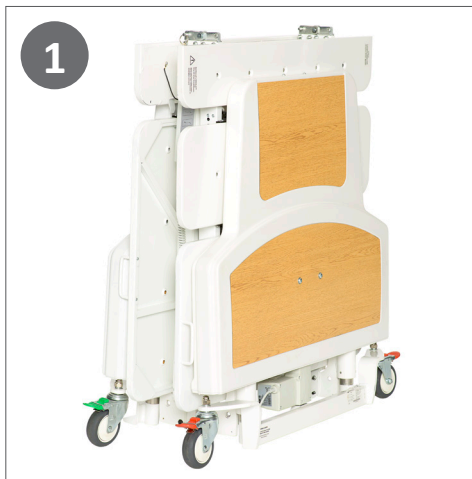

The bed is delivered, folded and packed in one carton with its own handset. Ensure the bed carton is received in the correct upright position, as marked on the carton.

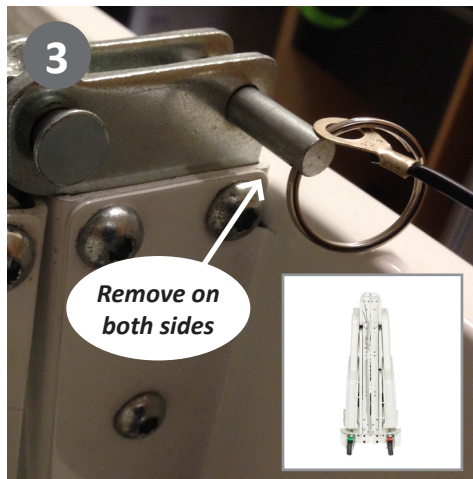

Remove the 2 centre platform lanyard pivot pins (one on either side) of the centre hinge.

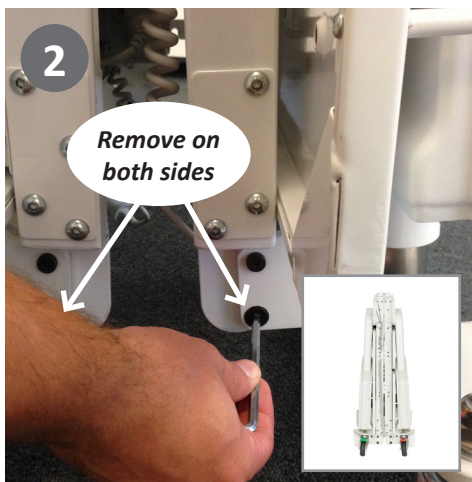

Place Head Pedestal End (the side with the green castor) against a wall. One person must support the bed from prematurely unfolding. The second person uses the 13mm spanner, to remove the two Foot End screws.

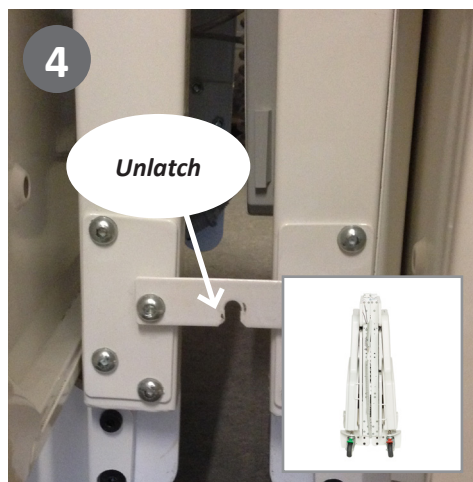

Unlatch the metal transport latch that holds the beams together, located on one side, near the red castors. (One person still supports the bed from unfolding)

Floorline LTC

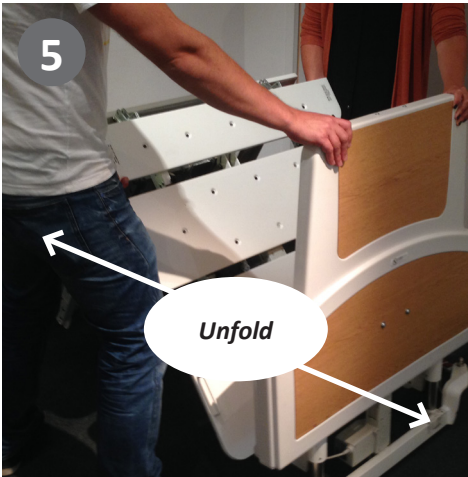

Standing either side of the centre section, unfold the mattress platform. Take care not to trap fingers when unfolding!

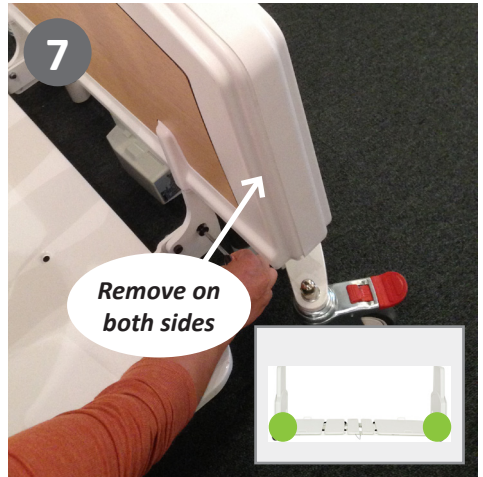

Raise the Head end and foot end pedestal on each side into an upright position and re-fit the two screws. (one on each side)

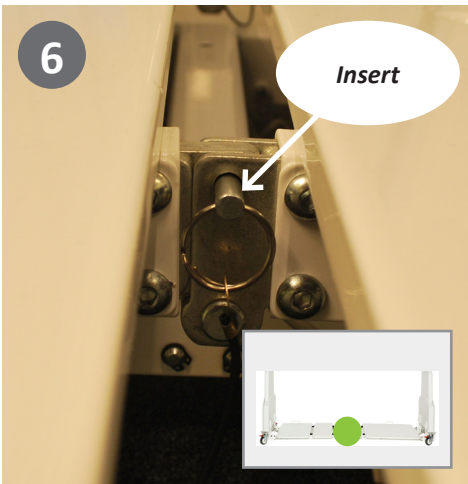

Re-insert the 2 locking lanyard pins, to lock the mattress platform into a flat position.

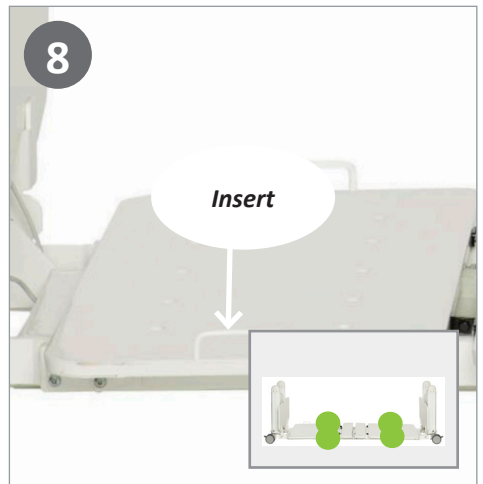

Attach the mattress retainers on both sides of the bed. 2 on each side.

9



Plug the Mains Power Cable into the Power-Point/Wall Socket and start using the bed.

NOTE: Back-Up Battery (if fitted) will take 24 hours to charge, before it can be used.

Fit optional accessories

1. Add any ordered optional accessories (e.g. Extension Kit, Rails, Self-Help or IV Poles).
2. Re-check that all nuts, bolts, pins and screws are securely tightened.

Test all bed functions with handset

1. Visually check that the bed looks stable.
2. Lower the mattress platform to the lowest floor level position to confirm that the mattress platform is completely horizontal.

NOTE! The platform is designed to have a small positive camber in the centre that settles with use.

3. Now, using the handset, test all of the bed's 10 functions for correct and quiet operation to the full travel range for each position: Highest and Lowest Mattress Platform positions, Backrest, Kneebreak and Auto - Contour and Trendelenburg and Reverse Trendelenburg positions.
 4. Store handset in suitable handset holder on the head end pedestal of the bed.
 5. Confirm working order of all other attached accessories.
 6. Ensure the bed is fully cleaned before placing the mattress or bedding on the bed and putting the bed into service.
- Lock all castors safely under the outrigger beams to avoid a possible tripping hazard.

Disassembly

Do the assembly instruction in reverse.

Operation Instructions

Before putting this bed into service for the first time

Read through this User Manual completely; understanding all operations and functions. Pay special attention to all safety issues, so as to prevent injury to persons, or damage to the bed or environment, due to incorrect operation.

1. Confirm that the electricity supply and the wall power-point/outlet/socket are both compatible with the bed's voltage requirements and the bed's mains supply cable plug. This will differ between countries.
2. Inspect the mains supply cable for perfect condition. Check for any damage in transit.
3. Fully unpack and assemble the bed and attach all accessories.
4. Confirm that all cables and cords (eg mainspower supply cable, motor cables and handset cable) are connected and securely routed out of the way of all the bed's moving parts, so they can not be damaged. Also confirm that there are no obstacles, (eg bedside cabinets, chairs, or wall fixtures, etc.) which could impede adjustment of the bed.
5. Confirm that all locking nuts/bolts, pins and fasteners are fully engaged and correctly tightened. Ensure that the battery is plugged into the control unit. Regular checks are recommended.
6. For safety, ensure that all bed wheel castors are locked unless the bed is being moved.
7. Test that the bed and all its accessories (including all adjustment functions) are all fully functioning and in perfect working order.
8. Clean and disinfect the bed prior to placing the mattress and any bedding on the bed, for first time use.

Putting the bed into service

1. Read and follow the previous section, including reading this complete User Manual, and attending to all safety issues & operation usage.
2. Confirm wheel castors are locked.
3. Ensure complete floor and wall clearance for all bed movements.

Provided the above has been complied with, the bed may now be put into service.

1. Confirm that the wall power switch is OFF (in countries where this applicable).
2. Plug the mains supply cable into the wall powerpoint/ socket/outlet.
3. Turn ON the wall switch at the powerpoint, (country-determined).

NOTE! This bed should be connected to the mains power supply and remain switched on at all times, to guarantee that the bed's battery backup is adequately charged and ready for operation at any time.

Putting the bed back into service

1. Read and follow the previous two sections, completely reading this User Manual and attending to all safety issues & operation usage.
2. Conduct a complete Maintenance Check, for safe bed functioning and perfect working order. Especially check for the safe routing of all cables/cords and clearance for all bed adjustments.
3. Verify wheel castors are locked.
4. Confirm bed is cleaned and disinfected.



5. Confirm mains wall power is OFF and remove plug/cord from wall.

6. Re-examine the mains cord/plug for damage while out of use.

7. Reinsert plug/cord into wall socket.



8. Turn ON the wall switch (in countries where this is applicable) and leave permanently on, for charging back-up battery.

Mattress Platform Positions

- True Floor-Level - 95mm (3¾”) off floor
- Highest Platform Height 700mm (27½”)
- Backrest Panel - 70°
- Thigh Panel - 45° } operate together as
- Calf Panel - 25° } the kneebreak panel
- Kneebreak Position - 110°
- Trendelenburg Tilting Position - 18°
- Reverse-Trendelenburg Tilt Position - 18°
- Head High Trendelenburg Tilt Position - 45°
- Head Low Trendelenburg Tilt Position - 45°

The Handset

1. Back rest down
2. Hi-lo down
3. Knee break down
4. Auto contour down
5. Trendelenburg tilt
6. Back rest up
7. Hi-lo up
8. Knee break up
9. Auto contour up
10. Reverse Trendelenburg tilt

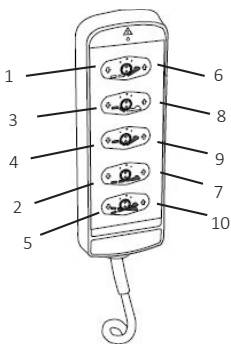

The Handset is directly connected to the control box, via a curly cord. Each button has a Raise (Left Side) and a Lower (Right Side) function that adjusts all mattress platform positions.



NOTE! All buttons should be explained to patients.

Lockout

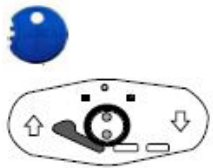

A small blue plastic ‘lock out key’ is included, to lock any function on the bed:

11. Insert the key into the two holes in the button you wish to lock out
12. Gently turn the key from the ‘green’ - 12 o’clock position toward the unlock or lock symbols at 11 or 1 o’clock positions respectively.

Gently turn the lockout key in the holes, or key tabs may break.

To immediately stop movement release the handset button!

- Only press one button at a time. When desired position is reached, release the button.
- When maximum raised or lowered positions of mattress base or backrest are reached, a built-in limit switch will automatically override the handset button and movement will stop.



Do not continue to press any button after desired position is attained!

- Movement in the opposite direction will be resumed when the appropriate button is pressed.
- The handset may be stored by clipping it into the mattress retainers (side of mattress platform) or over the Head/Foot Ends.
- No Lockout function or key is available with this handset type.

Floorline LTC

Castors and brakes

The FloorLine LTC bed is fitted with 100 mm (4") Wheel Castors.

The set of Wheel Castors comprises:

- GREEN Steering/Directional Castor
- RED Braked Castors



Directional steering lock castors

- The Directional Lock (green) is located on one castor at the head end.
- To aid a smooth and straight path down a hallway, orientate the directional/steering wheel, so it is parallel with the side edge of the bed and then depress the lock lever to the "ON" position with your shoe, permitting a straight forward or backward bed movement.
- The wheel itself can be positioned towards the front or the back of the castor outrigger but it is recommended to point down the bed's length.
- The Directional Lock Castor should be engaged to the "ON" position at all times.
- To release the Directional Lock, depress the "OFF" lever.

Braked castors

- Braked Castors (red) are locked by depressing the front of the pedal on each castor lever. This is done by foot pressure when wearing appropriate protective shoes.
- To release Braked Castor re-depress the top of the castor lever until it unlocks.



If brakes are not released and the bed is forcibly moved when the wheels are locked, the treads may be damaged.



Do not attempt to set or release the brakes using your hands or fingers as injury may occur.

Whilst bed is being used, always ensure castors are turned inwards and locked.

Always ensure all castors are locked if bed is vacant or being stored.

Moving the bed

Before moving the bed in its bed position:

1. Raise the mattress platform to a minimum of 200mm from the floor.
2. Release all castor brakes.
3. Engage the directional lock to assist with steering.
4. Always remove Self Help and IV Poles to avoid accidental injury.

The FloorLine LTC bed is a one-piece design and may be moved and stored in a folded position, where it rests on all four castors. To fold the bed.

Before moving the bed in its folded position:

1. Ensure the transport latch and two centre platform lanyard pivot pins are securely in place, and bed clears the floor by 50mm (2").
2. Safely store both handset and mains power cables over the folded bed to prevent them from dragging on the floor.
3. Lock and align green directional castor with the width of the bed to assist with steering.

4. Ensure all red braked castors are unlocked.
5. Push bed while walking along side it, with the green directional steering castor in front.



Always push forwards along narrow edge to prevent bed from becoming unstable, if forced over a floor hazard!

Never push bed sideways along folded edge!



Folding the bed for storage (Requires two persons)

1. Please see the assembly instruction step 2-8 and do them in reverse.
2. Using the handset, raise the bed 50mm (2") from the floor to prevent the bed from dragging and scratching both bed and floor surfaces.
3. Safely store both handset and mains power cables over the folded bed to prevent them from dragging on the floor.



Always ensure all castors are locked if bed is vacant or being stored.

Never lie or store the bed flat on it's side with Head/Foot Pedestal Ends parallel to the floor.

6. Take extra care pushing the folded bed on carpet, as extra resistance can cause instability.

Maintenance and service

Inspection, care and maintenance check list

User inspections should be carried out every 6 months, for the life of the bed. Care should be taken when performing maintenance.

Check: See bed description, accessories and all functions	<ul style="list-style-type: none"> • Check for Damage/Cleanliness • Confirm Secure • Perform Adjustment/Cleaning 	OK	Faults: Action Cleaning Parts to Order
VISUAL CHECK of the Electrical Components			
Cables - Plugs (Clips)	No Cracks/Breaks, Correct Routing & No Hanging Cables		
Actuators Control Box Unit Battery Back-Up Unit (if Fitted)	No Cracks/Breaks/Dents/Corrosion Securely Fitted		

Floorline LTC

Handset	Casing/Membrane Faceplate Intact Securely Fitted		
VISUAL CHECK of the Mechanical Components			
Mattress Platform Panels - Bed Extension Head & Foot End Covers Chassis (Bed Base) - Bed Extension Side Rail Brackets	No Cracks/Dents No Paintwork Flaked/Corroded Bracket Screws are Tight Clean & Securely Fitted		
Castors & Tyres	Swivel Independently Test Brakes/Directional Locking Clean & Tightly Secured		
Nuts/Bolts, Screws/Pins, Lanyards/ Clips, Hinges/Mounts/Bushes-component fixing points	Wear/Damage, Tighten & Secure Clean & Free		
Accessories (eg Wall Bumper, Mattress, SH & IV Poles, Care Assist & Side Rails)	Intact, Clean & Securely Fitted		
Labels: Serial Number, Service, User/ Service Manuals	In Place & Readable		
PERFORMANCE CHECK of all Electrical/ Mechanical Functions Using all buttons on the Handset. - (see Technical Specifications)			
Platform Hi-Lo True Floor Level Highest Platform Level	Test perfectly parallel to floor Confirm Full Range at all 4 corners Quiet & Smooth Operation		
Backrest	Confirm Full Range Quiet & Smooth Operation		
Kneebreak (thigh & calf panels)	Confirm Full Range Quiet & Smooth Operation		
Trendelenburg & Reverse Trendelenburg	Confirm Full Range at all 4 corners Quiet & Smooth Operation		
Battery Backup - Disconnect Mains Power to Test	Check Fully Charged & Operational		
Accessories	Confirm Full Operation		
Inspector's Name:	Inspector's Signature:		
Inspection result:	Date:		

If any problem persists, please call the customer service in your country.

Serial No:

- Please quote the individual BED SERIAL NUMBER, to order Spare Parts or request a Service Call.
- It is highly recommended that only Human Care authorised accessories/parts are used on Human Care beds. The Warranty may be invalidated, and injury or damage may occur, if other parts are used.

Cleaning

- Human Care beds can be safely cleaned with all common hospital cleaning agents.
- Wipe all surfaces with a soft hygienic cloth moistened with hot water and a mild cleaning solution (a detergent or disinfectant recommended by your facility or hospital). Extra care should be taken with areas that harbor dirt or dust. Rinse with clean water and dry with paper towels, before replacing mattress.

- To clean potentially infectious material such as body fluids. Clean the bed with a disinfectant solution.



Human Care beds are not intended for use with high pressure or jet steam washing procedures!



Do not pour liquids on any bed part close to end panels or any parts containing electrical componentry, electronics may be damaged!

EMC table

Guidance and manufacturer's declaration Electromagnetic Emissions		
The Medical Bed is intended for use in the electromagnetic environment specified below. The customer or the user of the Medical Bed should ensure that it is used in such an environment.		
Emissions Test	Compliance	Electromagnetic Environment Guidance
RF Emissions CISPR 11	Group 1	The Medical Bed uses RF energy only for its internal function. Therefore, its RF emissions are very low and are not likely to cause any interference in nearby electronic equipment.
RF Emissions CISPR 11	Class B	
Harmonic Emissions IEC 61000-3-2	Class A	
Voltage Fluctuations / Flicker Emissions IEC 61000-3-3	Complies	The Medical Bed is suitable for use in all establishments, including domestic establishments and those directly connected to the public low-voltage power supply network that supplies buildings used for domestic purposes.

Guidance and manufacturer's declaration Electromagnetic Immunity

The Medical Bed is intended for use in the electromagnetic environment specified below.

The customer or the user of the Medical Bed should ensure that it is used in such an environment.

Immunity Test	IEC 60601 Test Level	Compliance Level	Electromagnetic, Environment Guidance
Electrostatic Discharge (ESD) IEC 61000-4-2	± 6 kV Contact ± 8 kV Air	± 6 kV Contact ± 8 kV Air	Floors should be wood, concrete or ceramic tile. If floors are covered with synthetic material, the relative humidity should be at least 30%.
Electrostatic Transient / Burst IEC 61000-4-4	± 2 kV Power Supply Lines ± 1 kV Input/Output Lines	± 2 kV Power Supply Lines ± 1 kV Input/Output Lines	Mains power quality should be that of a typical commercial or hospital environment.
Surge IEC 61000-4-5	± 1 kV Differential Mode ± 2 kV Common Mode	± 1 kV Differential Mode ± 2 kV Common Mode	Mains power quality should be that of a typical commercial or hospital environment.
Voltage Dips, Short Interruptions and Voltage Variations On Power Supply Input Lines IEC 61000-4-11	< 5 % UT (>95 % dip in UT) for 0.5 cycle 40 % UT (60 % dip in UT) for 5 cycles 70 % UT (30 % dip in UT) for 25 cycles < 5 % UT (>95 % dip in UT) for 5 sec	< 5 % UT (>95 % dip in UT) for 0.5 cycle 40 % UT (60 % dip in UT) for 5 cycles 70 % UT (30 % dip in UT) for 25 cycles < 5 % UT (>95 % dip in UT) for 5 sec	Mains power quality should be that of a typical commercial or hospital environment. If the user of the Medical Bed requires continued operation during power mains interruptions, it is recommended that the Medical Bed be powered from an uninterruptable power supply or a battery.
Power Frequency (50/60 Hz) Magnetic Field IEC 61000-4-8	3 A/m	3 A/m	Power frequency magnetic fields should be at levels characteristic of a typical location in a typical commercial or hospital environment.

NOTE: UT is the a. c. mains voltage prior to application of the test level.

Guidance and manufacturer's declaration

Electromagnetic Immunity concerning Conducted RF and Radiated RF

The Medical Bed is intended for use in the electromagnetic environment specified below.

The customer or the user of the Medical Bed should ensure that it is used in such an environment.

Immunity Test	IEC 60601 Test Level	Compliance Level	Electromagnetic, Environment Guidance
Conducted RF IEC 61000-4-6	3 Vrms 150kHz - 80 MHz	3 V 3 V/m	Portable and mobile RF communications equipment should be used no closer to any part of the Medical Bed, including cables, than the recommended separation distance calculated from the equation applicable to the frequency of the transmitter. Recommended separation distance $d = \left[\frac{3,5}{V_1} \right] \sqrt{P}$ 80 MHz to 800 MHz 800 MHz to 2.5 GHz $d = \left[\frac{3,5}{E_1} \right] \sqrt{P}$ $d = \left[\frac{7}{E_1} \right] \sqrt{P}$
Radiated RF IEC 61000-4-3	3 V/m 80 MHz - 2.5 GHz		

d is the recommended separation distance in metres (m).

P is the maximum output power rating of the transmitter in watts (W) according to the transmitter manufacturer.

a) Field strengths from fixed RF transmitters, as determined by an electromagnetic site survey, should be less than the compliance level in each frequency range. b) Field strengths from fixed transmitters, such as base stations for radio, (cellular/cordless) telephones, land mobile radios, amateur radio, AM and FM radio broadcast, and TV broadcast cannot be predicted theoretically with accuracy. To assess the electromagnetic environment due to fixed RF transmitters, an electromagnetic site survey should be considered. If the measured field strength in the location in which the Medical Bed is used exceeds the applicable RF compliance level above, the Medical Bed should be observed to verify normal operation. If abnormal performance is observed, additional measures may be necessary, such as re-orienting or relocating the Medical Bed.

b) Over the frequency range 150 kHz to 80 MHz, field strengths should be less than 3 V/m.

NOTE 1 Interference may occur in the vicinity of equipment marked with the following symbol:

NOTE 2 At 80 MHz and 800 MHz, the higher frequency range applies.

NOTE 3 These guidelines may not apply in all situations.

Electromagnetic propagation is affected by absorption and reflection from structures, objects and people.

Guidance and manufacturer's declaration

Recommended Separation Distances between portable and mobile RF communications equipment and the Medical Bed

The Medical Bed is intended for use in an electromagnetic environment in which radiated RF disturbances are controlled. The customer or the user of the Medical Bed can help prevent electromagnetic interference by maintaining a minimum distance between portable and mobile RF communications equipment (transmitters) and the Medical Bed as recommended below, according to the maximum output power of the communications equipment.

Rated Maximum Output Power of transmitter (W)	Separation Distance according to frequency of transmitter (m)		
	150 kHz to 80 MHz	80 MHz to 800 MHz	800MHz to 2.55 GHz
	$d = \left[\frac{3,5}{V_1} \right] \sqrt{P}$	$d = \left[\frac{3,5}{E_1} \right] \sqrt{P}$	$d = \left[\frac{7}{E_1} \right] \sqrt{P}$
0.01	0.12	0.40	0.40
0.1	0.37	1.26	1.26
1	1.17	4.00	4.00
10	3.69	12.65	12.65
100	11.67	40.00	40.00

For transmitters rated at a maximum output power not listed above, the recommended separation distance (d) in metres (m) can be estimated using the equation applicable to the frequency of the transmitter, where P is the maximum output power rating of the transmitter in watts (W), according to the transmitter manufacturer.

NOTE 1

At 80 MHz and 800 MHz, the separation distance for the higher frequency range applies.

NOTE 2

These guidelines may not apply in all situations. Electromagnetic propagation is affected by absorption and reflection from structures, objects and people.

Trouble shooting



Read all general guidelines, warnings and cautions before performing any repair/

maintenance on the bed. All repair and maintenance on the bed should be performed by a qualified technician.

Problem	Cause	Remedy
No functions	No power to system	Check the mains and/or battery connections
Bed stops operating	Over temperature safety cut-off operated	Level bed to cool down
Actuator will drive OUT but not IN	Position lost on actuator	Try Initialisation Procedure. If problem persists, replace actuator
Actuator will not drive IN/OUT Intermittent beeping from control box when button is pressed.	Cable to actuator disconnected or faulty Actuator faulty	Replace faulty component. Perform Reset/Initialisation Procedure
One or more actuators stop while driving	Actuator is overloaded	Reduce or remove load on bed and try again
HI-LO actuators will not drive IN/OUT	Cable to actuator disconnected or faulty, Actuator faulty	Replace faulty component - Perform Manual Reset - Procedure

Recycling

Incorrect disposal of this equipment and its component parts, particularly batteries and other electrical parts, may produce substances that are hazardous to the environment. Dispose of in accordance with all applicable national and local regulations. EU WEEE and RoHS Directives

require this product not to be disposed of in general waste. Construction Materials The bed is built mostly from steel, or stainless steel. The surfaces have been finished with an electro-coated powdercoating.

Bruksanvisning



Viktigt!

Du måste läsa bruksanvisningen för din enhet innan du använder den. Håll denna broschyr och information till hands för framtida användning.

Symbols



VARNING symbolen indikerar en potentiellt farlig situation som, om den inte undviks, kan leda till allvarlig personskada eller skada på egendom och / eller själva enheten.



INFORMATION symbolen anger rekommendationer och information för korrekt och problemfri användning.



VIKTKAPACITET symbolen indikerar maximal användarvikt för produkten. Överskrid inte denna vikt under några omständigheter.



CE MARKING symbolen indikerar att produkten uppfyller kraven i EUs direktiv 93/42/EEC och/eller EUs förordning 2017/745.



MEDICAL DEVICE symbolen indikerar att produkten är medicinsk utrustning enligt definitionen av medicinsk utrustning i EUs direktiv 93/42/EEC (MDD) och / eller EU-förordningen 2017/745 (MDR).



ÅTERVINNING enligt lokala föreskrifter.



LÄS INSTRUKTIONER och se till att du förstår dem innan du använder den här produkten.



Anpassningar av produkten är inte tillåtet.
Kontrollera alltid att produkten inte är skadad eller sliten innan den används.

Human Cares produkter utvecklas och uppdateras kontinuerligt för att våra kunder ska få bästa kvalitet. Vi förbehåller oss rätten att göra förändringar av produkten utan att informera om detta i förväg.

Säkerställ att du alltid har den senaste versionen av bruksanvisningen, vilken finns tillgänglig för

nedladdning på vår hemsida,
www.humancaregroup.com.

Kontakta din återförsäljare om du har frågor rörande produkten eller hur den ska användas.

Meddelande till användare / patient vid allvarlig händelse

Alla allvarliga incidenter som inträffar vid användande av produkten, ska rapporteras till den lokala kontakten, som rapporterar till tillverkaren, och den behöriga myndigheten i det land där användaren/patienten är bosatt.

Överensstämmelse och standard

Human Care är ett svenskt ISO 13485:2016-certifierat medicintekniskt företag. Kvalitetsstyrningssystemet uppfyller US 21 CFR del 820.

Produkten är CE-märkt enligt EU direktiv 93/42/EEC (MDD) och/eller EU förordning 2017/745

(MDR), som klass 1 medicinteknisk produkt. CE-märknigen finns på produkten.

Den här sängen uppfyller alla krav i de internationella standarderna IEC/ISO: IEC 60601-2-52:2009

Produktbeskrivning

Den här bruksanvisningen gäller för sängar med artikelnummer:

Vit panel

90600 = class 2
90602 = class 2
90604 = class 2
90606 = class 1
90608 = class 2

Träpanel

90601 = class 2
90603 = class 2
90605 = class 2
90607 = class 1
90609 = class 2

Human Care-sängar konstrueras och tillverkas för att ge många års säker drift och säkert bruk om anvisningarna i denna bruksanvisning följs.

- Varje säng testas avseende säkerhet och funktion och lämnar vår fabrik i perfekt skick.
- Denna bruksanvisning informerar dig som ägare och dina användare om alla produktfunktioner, komplett montering och alla driftfunktioner som krävs för enkel manövrering och säker hantering av denna säng i dess normala användningsområden.
- Du bör därför betrakta bruksanvisningen som en praktisk handbok och förvara den i anslutning till sängen så att den alltid är lättillgänglig för alla som är involverade i dess användning och hantering.
- Vi önskar dig och användarna all framgång med dina patienter, boende eller gäster i en säker och komfortabel multifunktionssäng.



är en varningstriangel som används i situationer som kräver extra aktsamhet och uppmärksamhet.

VIKTIGT!



















Läs denna bruksanvisning innan du monterar sängen eller tar den i bruk, eftersom personskada eller skada på produkten annars kan uppstå!

Vid tveksamheter, kontakta Human Care.

Produktens livslängd

Produktens förväntade livslängd är tio (10) år, om produkten används enligt avsedd användning och underhålls enligt tillverkarens anvisningar, beroende på intensitet och maximal belastning under användning. Om produktetiketten inte längre är läsbar ska produkten kasseras.







Etikett

	HUMAN CARE Your Life. Your Way.				
	Human Care HC AB Årstaängsvägen 21B SE-117 43 Stockholm Sweden			90600	
	2021-05	TGA Listing: 125223			
	165kg / 363 lbs	Bedmass: 101kg/222lbs/15st 12lbs			
	25st 13lbs	Input: 220-240V~50-60Hz. Max 1.5A			
	200kg / 440lbs	Duty cycle - 10% max.			
	31st 6lbs	Operation period 2 min/Rest period 18min			
EAN					
			123456789012		
					
		7 3 3 1 5 9 9 4 4 0 2 3 0			
			www.humancaregroup.com Label:71000		

Endast exempel.

Etiketten är placerad nederst till vänster på huvudgaveln och pekar utåt.

	Läs användarmanualen
	Klass 2 Elskydd – dubbel isolering
	CE-märkning
	MD-märkning
	Tillverkningsadress
	Tillverkningsdatum

	Max brukarvikt
	Maxbelastning
	Katalognummer
	Typ B – utrustning som skyddar mot elstötar
	Släng inte som allmänt avfall
	CODE 39-streckkod, serienummer

Tekniska specifikationer

Nominella specifikationer (mm – kg)

Art. nr: 90600 (EU), 90602 (UK), 90606 (NA), 90608 (AU)

Art. nr med träpanel: 90601 (EU), 90603 (UK), 90607(NA), 90609 (AU)

Madrassbasens längd (Standard) *	2 000 mm
Madrassbasens längd (med förlängningsatts) *	2 175 mm
Totallängd säng (standard-förlängd) *	2 150 mm–2 325 mm
Madrassbasens bredd	900 mm
Total sängbredd	905 mm
Höjjusteringsintervall madrassbas	95 mm–700 mm
Sängens totalvikt (hela) **	106 kg
Hjulstorlek	100 mm/4 tum
Driftspänning säng	Max 24 V likström
Ingångsspänning/frekvens	90600-90603 och 90608-90609: 230 volt, 50Hz 90604-90607: 120 volt, 60Hz
Akustisk energi	< 45dB
Driftcykel – drifttid	10 % max. 2 min drift/18 min vila.
Elskyddsklassificering	90606-90607: Klass 1 – Jordad 90600-90605 och 90608-90609: Klass 2 – Dubbel isolering
IP-märkning	IPX4
Strömstyrka	90600-90603 och 90608-90609: Max 1,5 A 90604-90607: Max 4 A
Panelvinklar madrassbas:	
Ryggstöd	70°
Lår	45°
Knä	110°
Vad	25°
Trendelenburg/omvänd Trendelenburg	18°
Maxbelastning: Madrassbas och säng	200 kg
Max brukarvikt	165 kg

* Sängarna levereras normalt i standardlängd (liggyta 2 000 mm x 900 mm, men kan förlängas till 2 175 mm) med tillvalen förlängningsatts och dyna.

** Exklusive tillbehörens vikt

Samtliga mått med branschtypiska tillverkningstoleranser. (E & OE)

SÄNGENS SERIENUMMER finns på en silveretikett på madrassbasens balk, under ryggstödspanelen vid sängens huvudgavel, på samma sida som det gröna hjulet. Serienumret måste anges vid beställning av service, reservdelar eller ytterligare tillbehör.

– Skriv upp numret i det särskilda utrymmet på framsidan och på checklistan.

Produktbeskrivning

Instruktioner till ägaren:

Observera dina skyldigheter som ägare att säkerställa permanent säker funktion hos denna medicinska produkt och minimera riskerna för patienter, användare och/eller tredje part.

All teknisk utrustning, av elektrisk eller annan art, kan medföra risker om den inte används och underhålls i enlighet med bruksanvisningen. Vi rekommenderar att du bekantar dig med alla funktioner och utför regelbundet underhåll på utrustningen.

Definitioner:

Ägare (t.ex. klinik, sjukhus, sjukhusledning, vårdhem), är alla personer eller juridiska personer med äganderätt avseende sängen (även avseende låne-, hyres- eller leasingförhållanden).

Ansvaret för säker hantering av denna säng ligger hos ägaren.

Användare

(specialister, sjuksköterskor, läkare, skötare och vårdpersonal) är personer som tack vare utbildning, erfarenheter och noggranna instruktioner har rätt att hantera sängen på eget ansvar eller att utföra arbete på den, eller som har fått instruktioner i hantering av denna säng. Vidare har de förmågan att känna igen och undvika möjliga risker samt att bedöma patientens kliniska skick.

Patient, boende eller gäst

I denna bruksanvisning menas med patient en person som är sjuk, orkeslös, handikappad eller i behov av omvårdnad eller av annan anledning ligger i denna säng.

Varje gång sängen tilldelas någon rekommenderar vi att ägaren/användaren instruerar patienten i alla funktioner som är viktiga för henne/honom.

Konstruktion

Madrassbas: Madrassbasen har fyra paneler, indelade i ett ryggstöd, en sättesektion och ett knästöd med två paneler. Madrassbasen kan justeras horisontellt i höjdd. Sängen kan justeras så att huvudändan sänks ned (Trendelenburg) eller fotändan sänks ned (omvänd Trendelenburg).

Chassi:

Chassit tillverkas av svetsat stål. Det har fyra individuellt låsbara hjul: 3 röda bromshjul och 1 grönt hjul med riktningsspärr.

Elektriskt inställningssystem:

Det elektriska inställningssystemet består av:

1. Manöverpanelen för patientstyrning av sängens positioner är en "fjärrkontroll" som är ansluten med en spiralsladd till sängens styrbox. Den består av ett robust, lättskött plasthölje med en membranknappsats.
2. Styrdon för justering och styrning av ryggstöd, knästöd och sänghöjd.
3. Linak-styrboxenheten och batteribackupen (om detta alternativ är monterat) sitter under madrassbasens ryggstödspanel. De innehåller en säker lågspänningstransformator på 24V. Elmotorerna/styrdonen, batteribackupen, och manöverpanelen (24V) är anslutna till styrboxen via damm- och fukttäta kontakter och kablar.
4. Batteribackup är ett tillbehör som gör driften möjlig vid strömavbrott på upp till 15 minuter vid normal belastning.

5. Elskyddet för kablar skiljer sig mellan klass 1-sängar (jordade) och klass 2-sängar (dubbel isolering).

Standardfunktioner

Manöverpanel

Manöverpanelen gör att patienterna kan styra och justera sin egen säng till olika lägen på det sätt som passar deras olika komfortnivåer under den tid de ligger i sängen.

Auto-Contour

En funktion på manöverpanelen som med hjälp av en knapp justerar både ryggstöd och knästöd samtidigt så att det bildar en "hjärtstol" (cardiac chair), också när sängen är i det lägsta läget.

Ryggstöd

Ryggstödet är en stor madrasspanel som höjs från ett lutat läge till ett upprätt läge, vilket är bekvämt när man sitter och gör att patienten kan njuta av flexibiliteten att byta till flera olika lägen för komfort och hälsa.

Knästöd

Knästödet är en dubbel madrasspanel som delas när den elektroniskt lyfter eller böjer patientens lår och vad vid knäet och kombinerar på så sätt funktionalitet och komfort för både patienten och vårdgivaren.

Tillämpningsmiljöer

Den här produkten är avsedd för:

Miljö 3: Medicinskt område, långtidsvård

Långtidsvård inom ett medicinskt område där medicinsk tillsyn krävs och övervakning ges vid behov samt MEDICINSK UTRUSTNING kan tillhandahållas för att upprätthålla eller förbättra patientens tillstånd.



OBS! Detta innefattar vårdhem, rehabiliteringskliniker och geriatriska kliniker.



OBS! Sängen får endast flyttas i patientrummet vid rengöring eller för att få åtkomst till patienten.

Miljö 4: Vård i hemmet: Ergonomiska krav är normativa

Vård i hemmet där MEDICINSK UTRUSTNING används för att lindra eller kompensera för en skada, ett handikapp eller en sjukdom.



OBS! Detta utesluter användning i alla övriga tillämpningsmiljöer (t.ex. vårdhem, rehabiliteringskliniker och geriatriska kliniker) när en medicinsk säng endast är utformad för tillämpningsmiljö 4.

Avsedd användning

Den här sängen är avsedd att användas vid åldringsvård och på långtidsvårdboenden för att erbjuda komfort och kvalitetsvård för personer som är sjuka, svaga, handikappade eller i behov av specialvård.

Den här sängen får endast hanteras av personer som har fått instruktioner i säker hantering. Den här sängen får endast hanteras under de driftförhållanden som beskrivs i denna bruksanvisning.

Tillbehör som är tillval

Det är viktigt att endast originaltillbehör från Human Care monteras på Human Care-sängar, eftersom olämpliga tillbehör kan ge upphov till skador.

Väggstötfångare

Väggstötfångare skyddar sängens huvudgavel. Den är monterad på den nedre tvärbalken mellan hjulen.

Madrasser

Den medicinska sängen är avsedd att användas med särskilda madrass typer som är 1 980 mm långa, 900 mm breda och 125 mm djupa. Det är viktigt att madrasser av denna storlek används för att minimera riskerna för att fastna och falla.



Olämpliga madrasser kan medföra risker.

Batteribackup

Med batteribackupen kan driften av sängen fortsättas vid strömavbrott och när sängen tillfälligt används utan tillgång till eluttag.

ALL ÖVRIG ANVÄNDNING SKA ANSES STRIDA MOT SÄKER, LAGLIG OCH KORREKT ANVÄNDNING OCH KAN GÖRA GARANTIN OGILTIG.

Sängens huvud- och fotgavlar består av ABS-plast. Sängen består också av elkomponenter och elkablar. Inga ytor är skadliga vid hudkontakt.

Batteriet kan fungera under totalt 15 minuter under normal belastning. Se till att driftcykeln inte överskrids (2 min användning, 18 minuters vila).

För att säkerställa lång batterilivslängd ska sängen alltid vara ansluten till vägguttaget. Om reservbatteriet blir urladdat blir höj- och sänkfunktionerna långsammare eller slutar att fungera. Ett utbytesbatteri måste beställas och monteras.

Batterier som är i gott skick laddas normalt upp på 12 timmar eller under natten när sängen åter ansluts till vägguttaget. Långa perioder utan spänningsanslutning gör att batterierna inte kan ta emot laddning igen. Då måste du beställa och montera en utbytesenhet.

Lyftbåge

Lyftbågen används av patienten som stöd vid förflyttning i sängen. Lyftbågen är godkänd för en maxbelastning på 75 kg.

Droppställning:

Droppställningen används av sjuksköterskor för att hänga droppåsar som levererar patientens IV-medicin. Droppställningen är godkänd för max 7 kg.

Ställningen och bågen får inte användas till annat.

Den justerbara droppställningen och lyftbågen kan monteras på någon/båda ändarna av sängen med ett fäste som medföljer ställningen och bågen.

Stödräcke

Stödräcket är utformat för att öka säkerheten när patienten kliver i och ur sängen, har en ergonomisk konstruktion och låg profil som minskar känslan av instängdhet.

Sänggrindar

Human Care avråder från användning av sänggrindar, men är dock medvetet om att sänggrindar i vissa fall kan behövas i vården.

Endast originalsänggrindar från Human Care ska monteras på en golvnivåsäng från Human Care, eftersom olämpliga sänggrindar kan orsaka person- och saksador.

Human Care erbjuder sidogrindar i 3 olika versioner; $\frac{3}{4}$ längd, $\frac{1}{2}$ längd och $\frac{1}{4}$ längd.

Använda sänggrindar



Vid sänkning av sängen se till att hjulen är i en position så att sänggrindarna inte skadar hjulen.

Fälla ihop:



Resa upp:

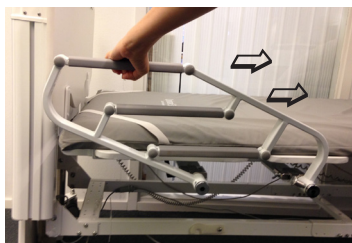

OBS! Klämrisk!



Montera sänggrindar

Vänligen läs separat monteringsinstruktion.

Förlängningssats

Liggytan utökas med 175 mm med denna förlängningssats. En dynmadrass är tillgänglig, med måtten 175 mm lång, 900 mm bred och 125 mm djup.

Standardlängden för FloorLine LTC-sängens madrassbas är 2000 mm, mätt på insidan mellan huvud- och fotgavlarna (liggytan).

En sängförlängningssats kan köpas som tillval. När den monterats förlänger den sängen med 175 mm, till 2 175 mm, och ger plats för längre personer. Sängens totala längd förlängs också.

Vid fotgaveln av madrassbasens balkar ersätts standardfästena av förlängningsfästen och en extra madrassbaspanel monteras över förlängningsfästena.

En matchande madrassdyna är också tillgänglig som tillval för att komplettera den befintliga Human Care-madrassen.

Innehåll förlängningssats

2 x förlängningsfästen

En förlängningspanel för madrassbasen (F8)

4 x skruvar/muttrar för förlängningspanelen

Fullständiga anvisningar för montering av förlängningen.



Verktyg som behövs

- Ett nätuttag/en spänningseenhet
- En insexnyckel på 4 mm och en på 5 mm
- En hylsnyckel på 10 mm och 13 mm
- Ett träblock på 100 mm² som stöd för ramen
- En pennkniv

Behöriga montörer måste vara väl insatta i denna bruksanvisning och alla aspekter av montering och användning av sängen.

Montera förlängningssatsen

1. Bekräfta att alla delar finns med i satsen.
2. Tillräckligt med fritt utrymme för att genomföra installationen och kunna ta bort madrassen och eventuella sänggrindar från sängen.
3. Se till att alla hjul är riktade och låsta under utriggarens hjulbalk.
4. Placera träblocket direkt under tvärbalken för knästödet styrdon. På så sätt stöds sängramen när fotgaveln tas bort.
5. Bekräfta att sängen är ansluten till vägguttaget.
6. Använd manöverpanelen för att plana ut/neutralisera sängfunktionerna (ryggstöd, knästöd, Trendelenburg-lägen).
7. Sänk försiktigt ned sängen på träblocket. Fotgavelns hjul ska endast lyfta något från golvet.
8. Koppla bort nätkabeln från väggen och förvara den på ett säkert sätt.
9. Lyft på knästödspanelen för att lätt komma åt lyftstyrdonskabeln, de stegade styrbultarna och de försänkta skruvarna.
10. Ta med hjälp av en pennkniv bort den vita fästklämman i plast från Mini-Fit-kontakten på fotgavelns styrdon.



OBS: Tappa inte bort fästklämman!

11. Koppla från fotgavelns lyftstyrkonskabel från dess Mini-Fit-kontakt.

Använd inte manöverpanelen igen innan fotgavelns styrdon anslutits på nytt. I annat fall kan elskada uppstå!

12. Lossa, men TA INTE BORT de två stegade styrbultarna på fotgavelns fäste (insexnyckel på 4 mm) och tillhörande Nyloc-muttrar (hylsnyckel på 10 mm).
13. Ta bort de 2 Nyloc-muttrarna på fotgavelns fäste (hylsnyckel på 13 mm) och de försänkta skruvarna (insexnyckel på 5 mm).
14. Sätt tillbaka knästödspanelen.



15. Vik försiktigt fotgaveln plant mot madrassbasen.
16. Ta nu bort de två stegade styrbultarna på fotgavelns fäste.



- i** **OBS:** Förvara alla muttrar, skruvar och brickor på ett säkert sätt.

17. Lyft försiktigt upp och för bort fotgaveln från sängramen till en säker plats på avstånd från arbetsytan.



18. Lyft upp knästödspanelen på nytt för att lätt komma åt madrassbasens skruvar på ändarna av madrassbasens balkar.



19. Ta på ena sidan av sängen bort de 4 Nyloc-muttrarna på fotgaveln (hylsnyckel på 13 mm) på de skruvar som sitter på standardfästet på madrassbasens balk.



Ta inte bort madrassbasens skruvar.

20. Ta bort standardfästet och montera det nya förlängningsfästet på skruvarna. Håll förlängningsfästets stödbricka mot ramens undersida.
21. Repeat steps 19-20 for the other beam's extension bracket.
22. Re-tighten all 8 x bracket bolts and nuts.

Spara alltid oanvända fästen! Märk (med modell- och serienummer) och förvara dem för framtida bruk.

23. Placera förlämningspanelen över balkens förlängningsfästen och använd de 4 skruvarna för förlängningspanelen (som finns i satsen) och dra åt dem med hylsnyckeln på 13 mm och insexnyckeln på 5 mm.



24. Vik knästödspanelen plant.
25. Sätt tillbaka fotgaveln ovanpå på madrassbasen.
26. Sätt tillbaka styrbultarna från utsidan.

Anm. 1: Nylonmuttern sitter mellan metallplattorna (fotgavel och fotgavelfäste).

Anm. 2: Metallbrickan sitter bredvid muttern.

27. Vik ut gaveln till upprätt läge och sätt tillbaka de försänkta skruvarna.
28. Dra åt (MYCKET HÅRT) alla skruvar på nytt. Det kan hjälpa att försiktigt gunga gaveln i ett helt vertikalt läge.
29. Dra åt ALLA Nyloc-muttrar (försänkta skruvar och styrbultar) för att förhindra att skruvarna lossnar.
30. Anslut på nytt styrdonskabeln till mini-fit-kontakten och sätt fast fästklämman.
31. Anslut till nätuttaget.
32. Kontrollera alla sängfunktioner på nytt med manöverpanelen.
33. Sängen kan nu tas i drift på nytt med en madrassdyna.

Ta bort förlängningssatsen

Om du vill ta bort en förlängningssats från en säng följer du ovanstående instruktioner i omvänd ordningsföljd.

Human Care avråder bestämt från användning av sänggrindar eftersom de kan vara livsfarliga.

Använd inte gaffellyft eller mekaniska hjälpmedel för att lyfta denna säng om den inte är i sin originalkartong!

Se alltid till att:

- Endast behörig personal får utföra underhåll på sängen. Öppna inte och manipulera inte någon del av sängen eftersom det kan innebära fara och göra garantin ogiltig.
- Alla låsskruvar, stift, skruvar och fjädringar ska sitta på plats, vara aktiverade och ordentligt åtdragna före användning och ska regelbundet kontrolleras av behörig underhållspersonal.
- Batteriet är anslutet till styrboxen.
- Sängen är inte placerad vid väggar som har nätuttag, fönsterkarmar eller träräcken.
- Sängen är fri från sängbord över eller vid sidan av sängen eller andra möbler som skulle kunna förhindra att sängen kan röras fritt.
- Madrassbasen ska befinna sig minst 200 mm ovanför golvet innan sängen flyttas.
- Flytt av sängen ska göras på ett säkert sätt. Ordentliga skor måste bäras och man måste vara uppmärksam så att man inte kör över andras tår!
- Lyftbågar och droppställ sänks eller tas bort vid transport genom låga dörrvalv eller nära utrustning eller lågt placerad belysning.
- Alla brossar är upplåsta innan sängen flyttas.

Se alltid till att användare, patienter, boende och gäster känner till följande:

- MAN FÅR ALDRIG SITTA PÅ SÄNGENS KANTER när ryggstödet höjs. Skada kan uppstå.
- Placera aldrig fötterna på de svängbara hjulens ramar (utriggerare).
- Kontrollera att alla kablar och sladdar är fria från hinder som kan störa sängens rörelser.
- Sängens rörelser kan skada sladdar och kablar om de fastnar.

- Innan du använder sängens kontroller ska du se till att alla sängpaneler kan röras fritt. Kontrollera att det inte finns någonting under madrassbasen, ryggstödet, knästödet eller hjulutriggeraren när sängen används. Sänk inte sängen till lägsta höjd om fötter, tofflor eller föremål befinner sig under madrassbasen.

När sängen lämnar fabriken representerar den kvalitet inom design, teknik och innovation. Det viktigaste syftet med dessa säkerhetsanvisningar är att förhindra skador.

Säkerhetsanvisningar

Säkerhetssymbol

I denna bruksanvisning används följande säkerhetssymbol:



Denna säkerhetssymbol ersätter inte alla de skriftliga säkerhetsanvisningarna. Du måste läsa säkerhetsanvisningarna och följa dem till punkt och pricka.

Säkerhet för ägare

Med hjälp av denna bruksanvisning, som ska medfölja sängen, måste du säkerställa att alla användare instrueras i säker användning av sängen innan den tas i bruk första gången.

Uppmärksamma alla användare på risker som kan uppstå om sängen inte hanteras korrekt.

Detta gäller speciellt användningen av de elektriska styrenheterna och sänggrindarna (om sådana monterats). Human Care avråder bestämt från användning av sänggrindar.

Olämpliga sänggrindar kan medföra risker.

Observera dina skyldigheter att säkerställa permanent säker funktion hos denna medicinska produkt för att minimera alla risker för patienter, användare och/eller tredje part.

Om sängen används långvarigt är det viktigt att efter en rimlig tid kontrollera alla funktioner och att kontrollera om det finns funktionella eller visuella skador.

Ägaren ansvarar för att regelbundet utföra förebyggande underhåll.

Tillåt endast personer som har instruerats i dess säkra bruk att hantera sängen. Se till att vikarierande eller tillfällig personal är tillfredsställande instruerad i säker hantering av sängen.

Säkerhetsanvisningar för användare

Se till att ägaren instruerar dig i säker hantering av sängen. Kontrollera varje gång innan sängen tas i bruk att den är i perfekt funktionsskick.



Om du misstänker någon skada eller bristfällig funktion ska sängen omgående kopplas bort från nätströmmen och sängen förses med meddelandet "UR FUNKTION" samt tas ur drift.

Se till att det inte finns hinder (t.ex. sängbord, stolar, lyftanordningar, väggfästen eller utrustning, etc.) som kan hindra inställning eller förflyttning av sängen.



**SÄNGEN GÅR NED TILL GOLVET!
PLACERA ALDRIG NÅGOT UNDER
SÄNGEN!**

Den här sängen är endast avsedd att användas inomhus!

Kablar och kabelsäkerhet

För att sängen och eventuella externa komponenter ska fungera på ett säkert sätt är det oerhört viktigt att vara noggrann med kablarnas placering.

- Dra spänningskabeln på ett sådant sätt att den inte kan utsättas för dragkrafter, klippas av, köras över eller skadas av rörliga delar.
- Vid bruk av extern elektrisk utrustning, som patientlyftar, läslampor etc. måste du se till att elkablarna inte kan fastna i eller skadas av sängens delar.
- Handkontrollen ska, när den inte är i bruk, förvaras så att den inte kan falla ned på golvet. Se till att kabeln inte kan skadas av sängens rörliga delar.
- Innan sängen flyttas är det viktigt att höja madrassbasen till minst 200 mm över golvnivå och därefter koppla från den från vägguttaget. Förvara spänningskabeln på

ett säkert sätt på en lämplig hållare för manöverpanelen på huvudgaveln för att se till att den inte kan falla ned på golvet.

Skydda patienten och i synnerhet barn



Endast vuxna samt barn över fjorton år rekommenderas att använda denna säng.

Informera alltid patienten om säker användning av sängens kontroller. Om patienten inte kan manövrera sängen säkert eller ta sig ur potentiellt farliga positioner kan de utsättas för risk på grund av oavsiktlig justering av de elektriska funktionerna.

- Det rekommenderas att barn inte befinner sig i rummet där sängen finns utan uppsikt.
- Placera manöverpanelen utom räckhåll för barn och riskpatienter för att förhindra att de oavsiktligt startar rörelser hos sängen. Eventuella justeringar kan då endast utföras av eller i närvaro av en person som har instruerats i korrekt hantering av sängen.
- Kontrollera alltid att madrassbasen befinner sig i sitt lägsta läge innan du lämnar en riskpatient i sängen utan uppsikt. Detta minskar risken betydligt för att patienten kommer till skada om han/hon faller ur sängen.
- När en patients tillstånd innebär en risk för att patienten kan fastna ska madrassplattformen alltid lämnas i plant läge.
- Iaktta försiktighet vid användning av sänggrindar. Om sänggrindarna höjs finns det risk för att lemmar fastnar eller krossas när knä- och ryggstödet justeras. Human Care avråder bestämt från användning av sänggrindar.
- Håll inte vätskor på sänggavlarna eller i närheten av delar som innehåller elkomponenter, eftersom elektroniken då kan skadas.

Kontroller och inspektioner

Se till att du följer underhållsanvisningarna för att säkerställa att sängen används på ett säkert sätt.

Monterings-/demonteringsanvisningar

Detta behövs!

1. Ett eluttag/en spänningsenhet
2. En insexnyckel på 5 mm för försänkta skruvar
3. En hylsnyckel på 13 mm för Nyloc-muttrar.
4. 2 personer för montering

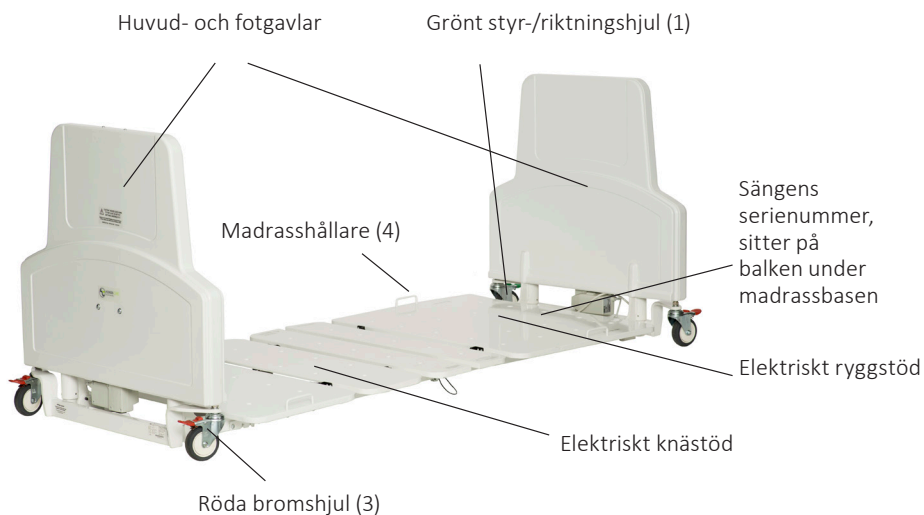

Floorline LTC



Sängen levereras ihopfäld och packerad i en kartong. Se till att kartongen är levererad i korrekt position så som markerat på kartongen.

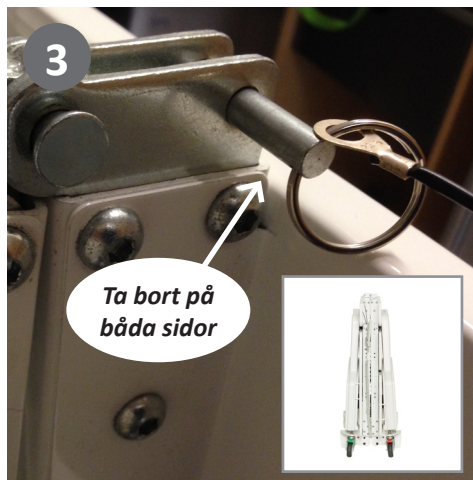

Ta bort de två sprintarna (en på varje sida).

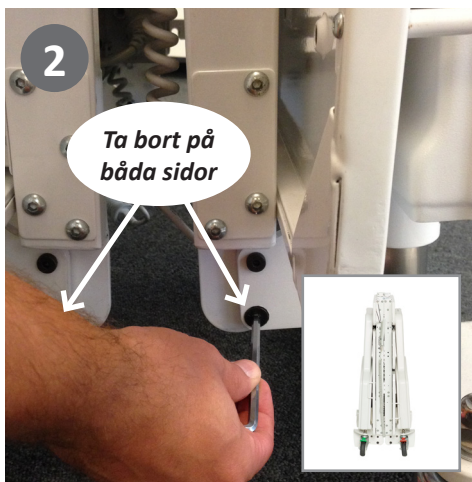

Placera sängens sida med gröna hjul mot väggen. En person måste supportera sängen från att veckla ut sig. Den andra personen använder insexnyckeln (13 mm) för att ta bort skruvarna på båda sidor av sängen.

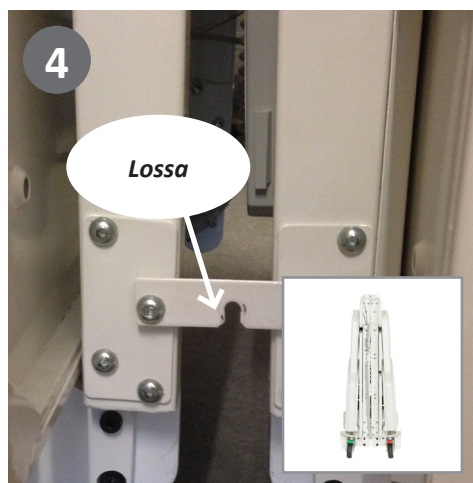

Lossa haken som håller sängen samman (finns på ena sidan av sängen nära de röda hjulen) En person supporterar fortfarande sängen från att veckla ut sig.

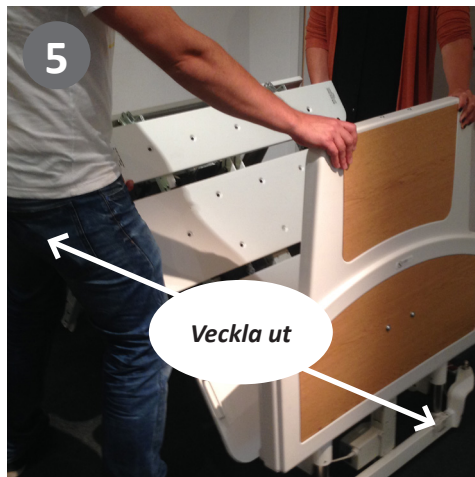

Stå en person på varje sida av sängen och veckla försiktigt ut madrassplattformen. **Var försiktig så att ni inte klämmer några fingrar under utfällningen!**

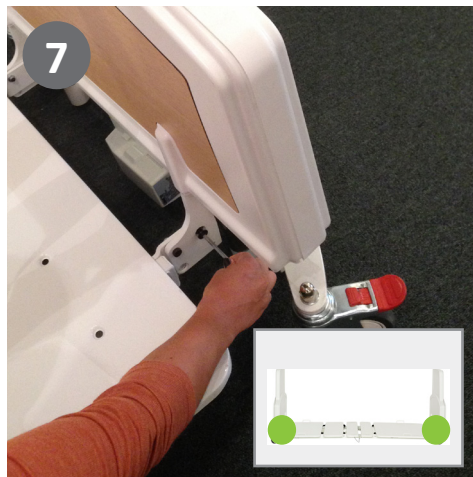

Fäll upp huvudändan och fotändan på sängen till en upprätt position och skruva tillbaka skruvarna i hålen. (2 på varje sida)

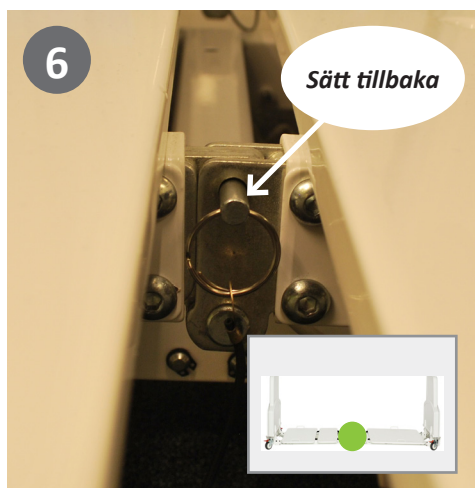

Sätt tillbaka sprintarna (en på varje sida) för att låsa madrassplattformen i plant läge.

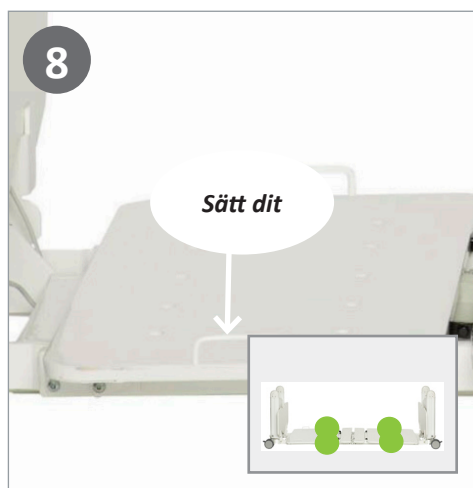

Sätt dit de 2 madrasshållarna på varje sida av sängen.

9



Sätt in elsladden och börja använda sängen!
OBS! om du har ett back-up-batteri tar det 24 timmar att ladda innan sängen kan användas.

Montera tillbehör som är tillval

1. Montera eventuella beställda extratillbehör (t.ex. förlängningssats, grindar, droppställning eller lyftbåge).
2. Kontrollera på nytt att alla muttrar, skruvar, stift och bultar är ordentligt åtdragna.

Testa sängens alla funktioner med handkontrollen

1. Kontrollera visuellt att sängen ser stabil ut.
2. Sänk ned madrassbasen till det lägsta golvläget för att bekräfta att madrassbasen är helt horisontell.

OBS! Madrassbasen har en liten positiv buktning i mitten som sjunker vid användning.

3. Använd handkontrollen för att testa samtliga av sängens 10 funktioner för korrekt drift till hela justeringsintervallet för varje position: Högsta och lägsta madrasslägen, ryggstöd, knästöd och Auto-Contour samt chockläge och omvänt chockläge.
4. Förvara handkontrollen på ett säkert sätt på en lämplig hållare på sängens huvudgavel.
5. Kontrollera funktionsskicket för alla övriga monterade tillbehör.



6. Lås alla hjul på ett säkert sätt under utriggarbalkarna för att undvika eventuella snubbelolyckor.

Demontering

Genomför monteringsanvisningarna i omvänd ordningsföljd för att demontera sängen.

Användarinstruktioner

Innan du använder denna säng första gången.

Läs igenom hela denna bruksanvisning för att förstå användningen och alla funktioner. Var särskilt uppmärksam på alla säkerhetsfrågor i syfte att förhindra personskada eller skada på sängen eller miljön som beror på felaktig användning.

1. Bekräfta att elförsörjningen och spänningens enhet i väggen/uttaget både är kompatibla med sängens spänningskrav och sängens nätkabelkontakt. Detta kan variera mellan olika länder.
2. Kontrollera att nätkabeln är i perfekt skick. Kontrollera så att det inte finns transportskador.
3. Packa upp sängen helt och montera den samt montera alla tillbehör.
4. Bekräfta att alla kablar (t.ex. spänningskabeln, motorkablar och manöverpanelkablar) är anslutna och säkert dragna bort från sängens rörliga delar så att de inte kan skadas. Bekräfta också att det inte finns hinder (t.ex. sängbord, stolar eller väggfästen, etc.) som kan hindra inställning av sängen.
5. Bekräfta att alla låsmuttrar/skruvar, stift och fästankordningar är helt isatta och korrekt åtdragna. Se till att batteriet är anslutet till styrboxen. Regelbundna kontroller rekommenderas.
6. Se av säkerhetsskäl till att alla hjul är låsta om sängen inte ska flyttas.
7. Kontrollera att sängen och dess tillbehör (inklusive alla justeringsfunktioner) är fullt funktionsduglig och i perfekt skick.
8. Rengör och desinficera sängen innan madrassen och eventuella sängkläder placeras på den och den tas i bruk.

Börja använda sängen

1. Läs och följ anvisningarna i föregående avsnitt, inklusive hela denna bruksanvisning, och var uppmärksam på säkerhetsproblem och användning under drift.
2. Bekräfta att hjulen är låsta.
3. Se till att det finns utrymme på golvet och vid väggen för alla sängrörelser.

Om ovanstående har uppfyllts kan sängen nu tas i bruk.

1. Bekräfta att brytaren för vägguttaget är avslagen (i länder där detta är tillämpligt).
2. Anslut spänningskabeln till spänningens enhet i väggen/uttaget.
3. Slå på väggbrytaren vid spänningens enhet (varierar mellan olika länder).

OBS! Sängen ska vara ansluten till vägguttaget och alltid vara påslagen för att garantera att sängens batteribackup är ordentligt laddad och redo att när som helst tas i drift.

Börja använda sängen igen

1. Läs och följ anvisningarna i de två föregående avsnitten och var uppmärksam på säkerhetsproblem och användning under drift.
2. Genomför en fullständig underhållskontroll för att se till att sängen fungerar på ett säkert sätt och är i perfekt skick. Kontrollera i synnerhet att alla kablar dragits på ett säkert sätt och att det finns utrymme för alla sängjusteringar.
3. Bekräfta att hjulen är låsta.
4. Bekräfta att sängen är rengjord och desinficerad.



5. Bekräfta att vägguttaget är avstängt och ta bort kontakten/sladden från väggen.

- Kontrollera på nytt nätkabeln/kontakten för att se om de skadats när de inte använts.
- Återanslut kontakten/sladden till vägguttaget.



8. Slå på väggbrytaren (i länder där detta är tillämpligt) och låt den vara på fortsättningsvis för att ladda backupbatteriet.

Sängbasens positioner

- Golvnivå – 95 mm ovanför golvet
- Högsta bashöjd 700 mm
- Ryggstödspanel – 70°
- Lårpanel - 45° } använd tillsammans som
- Vadpanel – 25° } knästödspanelen
- Knästödsläge - 110°
- Trendelenburg-lutningsläge - 18°
- Omvänd Trendelenburg-lutningsläge - 18°
- Huvudet högt Trendelenburg-lutningsläge - 45°
- Huvudet lågt Trendelenburg-lutningsläge - 45°

Manöverpanelen

1. Ryggstöd ned
2. Hi-lo ned
3. Knästöd ned
4. Auto-contour ned
5. Trendelenburg lutning
6. Ryggstöd upp
7. Hi-lo upp
8. Knästöd upp
9. Auto-contour upp
10. Omvänd Trendelenburg lutning

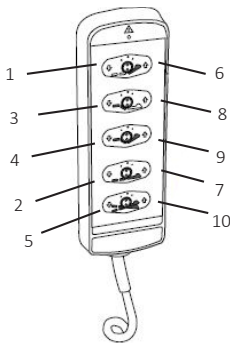

Manöverpanelen är direkt ansluten till styrboxen via en spiralsladd. Varje knapp har en funktion för höjning (vänster sida) och

sänkning (höger sida) som justerar alla lägen för madrassbasen.



OBS! Förklara alla knappar för patienterna.

Lockout



En liten blå "lockout-nyckel" av plast som låser alla sängfunktioner medföljer:

1. Sätt in nyckeln i de två hålen i knappen du vill spärra
2. Vrid försiktigt nyckeln från den gröna "klockan 12"-positionen till öppna- eller lås-positionen vid klockan 11 respektive klockan 1.

Vrid försiktigt nyckeln i hålen så att inte stiftet på nyckeln skadas.

Om du omedelbart vill avbryta rörelsen släpper du knappen på manöverpanelen!

- Tryck endast på en knapp i taget. När du når önskat läge släpper du upp knappen.
- När max höjning eller sänkning har uppnåtts för madrassbas eller ryggstöd stoppas rörelsen automatiskt av en gränsställare.



Fortsätt inte att trycka på en knapp när önskat läge uppnåtts!

- Rörelsen i motsatt riktning påbörjas när du trycker på motsvarande knapp.
- Manöverpanelen kan förvaras genom att den fästs på madrassbågarna (på madrassbasens sida) eller över huvud-/fotgavlarna.
- Det finns ingen "Lockout"-funktion eller nyckel på den här typen av manöverpanel.

Svänghjul och bromsar

FloorLine-sängen är utrustad med hjul på 100 mm.

Hjuluppsättningen består av:

- GRÖNT styr-/riktningshjul
- RÖTT bromshjul



Låsbara riktungs-/styrhjul

- Riktningsspärren (grön) sitter på ett hjul vid huvudgaveln.
- För att hjälpa till att ge en smidig och rak väg genom en korridor ska du rikta riktungs-/styrhjulet så att det är parallellt med sängens sidokant och därefter trycka ned spärren "TILL" med foten, vilket ger en rak framåt- eller bakåtrörelse.
- Sjelva hjulet kan positioneras i riktning mot främre eller bakre delen av hjulets utriggare, men vi rekommenderar att det riktas mot sängkantens mitt.
- Hjulet med riktningsspärr ska alltid vara aktiverat i "TILL"-position.
- Du avaktiverar riktningsspärren genom att trycka ned spaken "FRÅN".

Bromshjul

- De bromsade hjulen (röda) spärras genom att trycka ned främre delen av pedalen på varje hjulspak. Detta görs med foten, så det är viktigt att ha lämpliga skyddsskor.

Bromsarna lossas genom att trycka ovanpå hjulspaken tills bromsen frigörs.



Om sängen flyttas med våld när bromsarna är spärrade kan gångorna ta skada.



Du får aldrig aktivera eller lossa bromsarna med händer eller fingrar då det kan leda till skada.

När sängen används ska du alltid se till att hjulen är vända inåt och låsta.

Se alltid till att alla hjul är låsta om sängen är tom eller förvaras.

Flytta sängen

Innan sängen flyttas till sitt sängläge:

1. Hög madrassbasen till minst 200 mm från golvet.
2. Lossa alla hjulbromsar.
3. Spärra sedan riktningshjulet för att underlätta styrningen.
4. Ta alltid bort lyftbågar och droppställningar för att undvika skador.

Sängen är utformad som en helhet och kan flyttas och förvaras hopvikt, då den står på alla fyra hjulen. Så här viks sängen ihop.

Innan sängen flyttas till hopvikt läge:

1. Se till att transporthaken och de två låsnyckelstiften på basens mitt sitter ordentligt fast och att sängen befinner sig minst 50 mm ovanför golvet.
2. Förvara både manöverpanel och nätkablar över den hopvikta sängen för att förhindra att de släpar i golvet.
3. Lås och anpassa det gröna riktningshjulet till sängens bredd för att underlätta styrningen.
4. Se till att alla röda bromshjul är olåsta.
5. Skjut på sängen samtidigt som du går bredvid den, med det gröna riktningshjulet framåt.



Skjut alltid sängen framåt längs den smala kanten för att förhindra att sängen blir instabil om den måste forcera ett hinder på golvet! Skjut aldrig sängen på sidan längs den vikta kanten!



6. Var försiktig när du skjuter den hopvikta sängen på mattor eftersom det extra motståndet kan orsaka instabilitet.

Vika ihop sängen inför förvaring (två personer behövs)

1. Utför steg 2-8 i monteringsanvisningen i omvänd ordning.
2. Använd manöverpanelen för att höja sängbasen 50 mm från golvet för att förhindra att sängen släpar i och repar både säng- och golvytor.
3. Förvara både handkontroll och kablar över den hopvikta sängen för att förhindra att de släpar i golvet.



Se alltid till att alla hjul är låsta om sängen är tom eller förvaras.

Låt aldrig sängen ligga plant på sidan med huvud-/fotgavlarna parallella mot golvet.

Underhåll och service

Checklista inspektion, skötsel och underhåll

Användarinspektion ska utföras med 6 månaders intervall under sängens hela livslängd
Var noggrann när underhåll utförs.

Kontrollera: Se sängbeskrivning, tillbehör och alla funktioner	<ul style="list-style-type: none"> • Kontrollera om sängen är skadad/ren • Bekräfta säker • Utför justering/rengöring 	OK	Fel: Åtgärd Rengöring Delar att beställa
VISUELL INSPEKTION av elektriska komponenter			
Kablar – kontakter (klämmor)	Inga sprickor/brott, korrekt dragning och inga hängande kablar		
Styrdon Styrboxenhet Batteribackupenhet (om monterad)	Inga sprickor/brott/märken/ korrosion Säkert monterade		
Manöverpanel	Hölje/membran intakt Säkert monterad		

VISUELL INSPEKTION av mekaniska komponenter			
Madrassbaspaneler – sängförlängning Ändskydd huvud- och fotgavlar Chassi (sängbas) – sängförlängning Sidogrindsfästen	Inga sprickor/märken Ingen flagnande/bortfrätt färg Fästskruvar är åtdragna Ren och säkert monterad		
Hjul och däck	Roterar självständigt Testa låsning av bromshjul/ riktningshjul Rena och ordentligt åtdragna		
Muttrar/skruvar, skruvar/stift, låsnyckelstift/klämmor, fästpunkter för gångjärn/fästen/bussningar	Slitage/skada, dra åt och säkra Ren och fri		
Tillbehör (t.ex. väggstötfångare, madrass, lyftbåge och droppställning, stödräcke och sänggrindar)	Intakta, rena och säkert monterade		
Märkning: Serienummer, service, bruksanvisningar/servicemanualer	På plats och läsbara		
FUNKTIONSKONTROLL av alla elektriska/mekaniska funktioner Använd alla knappar på manöverpanelen. - (se tekniska specifikationer)			
Bas Hi-Lo Verklig golvnivå Högsta basnivå	Pröva om helt parallell med golvet Bekräfta hela intervallet i alla 4 hörn Tyst och smidig drift		
Ryggstöd	Bekräfta hela intervallet Tyst och smidig drift		
Knästöd (lår- och vadpaneler)	Bekräfta hela intervallet Tyst och smidig drift		
Trendelenburg och omvänd Trendelenburg	Bekräfta hela intervallet i alla 4 hörn Tyst och smidig drift		
Batteribackup – koppla från nätströmmen för att testa	Kontrollera om helt laddat och i driftskick		
Tillbehör	Bekräfta att de fungerar fullt ut		
Kontrollantens namn:	Kontrollantens signatur:		
Resultat av inspektion:	Datum:		

Om ett problem kvarstår ringer du kundservice i ditt land.

Floorline LTC

Serienr.:

- Ange sängens individuella SERIENUMMER vid beställning av reservdelar eller service.
- Vi rekommenderar att endast godkända tillbehör/reservdelar från Human Care används på sängar från Human Care. Garantin kan bli ogiltig och personskada eller sakskada kan uppstå om andra reservdelar används.

Rengöring

- Human Care-sängar kan rengöras med alla vanliga inom sjukvården förekommande rengöringsmedel.
- Torka av alla ytor med en mjuk hygienisk trasa fuktad med varmt vatten och ett mildt rengöringsmedel (ett rengörings- eller desinficeringsmedel som rekommenderas av ditt sjukhus eller din klinik). Extra

noggrannhet ska vidtas på områden där smuts eller damm samlas. Skölj av med rent vatten och torka med pappershanddukar innan du lägger tillbaka madrassen.

- Rengöring av potentiellt smittsamma material som kroppsvätskor. Rengör sängen med en desinficerande lösning.



Human Care-sängar får inte rengöras med ångtvätt eller högtryckstvätt!



Häll inte vätska på någon del av sängen i närheten av huvud- och fotgavlarna eller delar som innehåller elektriska komponenter. Det kan skada elektroniken!

EMC-tabell

Vägledning och tillverkarens intyg om elektromagnetiska emissioner

Denna medicinska säng från Human Care är avsedd att användas i de elektromagnetiska miljöer som beskrivs nedan. Kunden eller användaren av denna medicinska säng bör säkerställa att den används i denna typ av miljö.

Emissionsprovning	Överensstämmelse	Elektromagnetisk miljö Vägledning
RF-emissioner SS-EN 55011	Grupp 1	Den medicinska sängen använder radiovågor endast för sin interna funktion. Därför är dess RF-emissioner mycket låga och förväntas inte orsaka några störningar på elektronisk utrustning i närheten.
RF-emissioner SS-EN 55011	Klass B	
Emission av övertoner IEC 61000-3-2	Klass A	
Spänningsfluktuationer/ flimmer IEC 61000-3-3	Överensstämmer	Den medicinska sängen lämpar sig för användning i alla typer av miljöer och inrättningar, inklusive i hemmet och i miljöer med direkt anslutning till det allmänna lågspänningsnätet.

Vägledning och tillverkarens intyg om elektromagnetisk immunitet

Denna medicinska säng från Human Care är avsedd att användas i de elektromagnetiska miljöer som beskrivs nedan. Kunden eller användaren av denna medicinska säng bör säkerställa att den används i denna typ av miljö.

Provning av immunitet	IEC 60601 Testnivå	Överensstämmelse Nivå	Elektromagnetisk, miljö Vägledning
Elektrostatisk urladdning (ESD) IEC 61000-4-2	± 6 kV Kontakt ± 8 kV Luft	± 6 kV Kontakt ± 8 kV Luft	Golven bör vara i trä, betong eller klinker. Om golven är belagda med syntetmaterial ska den relativa fuktigheten vara minst 30 procent.
Elektrostatiska transienter/pulsskuror IEC 61000-4-4	± 2 kV Huvudledning ± 1 kV Ingångs-/utgångsledningar	± 2 kV Huvudledning ± 1 kV Ingångs-/utgångsledningar	Nätströmskvaliteten ska motsvara den i en typisk kommersiell miljö eller sjukhusmiljö.
Stötpulser IEC 61000-4-5	± 1 kV Differentialläge ± 2 kV Likfasläge	± 1 kV Differentialläge ± 2 kV Likfasläge	Nätströmskvaliteten ska motsvara den i en typisk kommersiell miljö eller sjukhusmiljö.
Spänningssänkningar, korta avbrott och spänningsvariationer i elnätets ingångsledningar IEC 61000-4-11	< 5 % UT (>95 % sänkning i UT) för 0,5 cykel 40 % UT (>60 % sänkning i UT) för 5 cykler 70 % UT (>30 % sänkning i UT) för 25 cykler < 5 % UT (>95 % sänkning i UT) för 5 sek	< 5 % UT (>95 % sänkning i UT) för 0,5 cykel 40 % UT (>60 % sänkning i UT) för 5 cykler 70 % UT (30 % sänkning i UT) för 25 cykler < 5 % UT (>95 % sänkning i UT) för 5 sek	Nätströmskvaliteten ska motsvara den i en typisk kommersiell miljö eller sjukhusmiljö. Om den medicinska sängen måste användas under ett strömavbrott rekommenderas att den medicinska sängen ansluts till en avbrottsfri strömkälla eller ett batteri.
Kraftfrekvens (50/60 Hz) Magnetfält IEC 61000-4-8	3 A/m	3 A/m	De kraftrekventa magnetfälten bör ligga på nivåer som är karakteristiska för en typisk kommersiell eller sjukhusmiljö.

OBS: UT motsvarar växelspänningen innan testnivån tillämpades.

Vägledning och tillverkarens intyg om Elektromagnetisk immunitet angående ledningsbunden RF och utstrålad RF

Denna medicinska säng från Human Care är avsedd att användas i de elektromagnetiska miljöer som beskrivs nedan. Kunden eller användaren av denna medicinska säng bör säkerställa att den används i denna typ av miljö.

Provning av immunitet	IEC 60601 Testnivå	Överensstämmelse Nivå	Elektromagnetisk, miljö Vägledning
Ledningsbunden RF IEC 61000-4-6 Utstrålad RF IEC 61000-4-3	3 Vrms 150 kHz – 80 MHz 3 V/m 80 MHz – 2,5 GHz	3 V 3 V/m	Bärbar och mobil RF-kommunikationsutrustning ska inte användas närmare någon del av den medicinska sängen, inklusive kablar, än det rekommenderade separationsavståndet som beräknas ur den ekvation som är tillämplig för sändarens frekvens. Rekommenderat separationsavstånd $d = \left[\frac{3,5}{V_1} \right] \sqrt{P}$ 80 MHz till 800 MHz $d = \left[\frac{3,5}{E_1} \right] \sqrt{P}$ 800 MHz till 2,5 GHz $d = \left[\frac{7}{E_1} \right] \sqrt{P}$

d är det rekommenderade separationsavståndet i meter (m).

P är sändarens maximala uteffekt i watt (W) enligt sändarens tillverkare.

a) Fältstyrkor från fasta RF-sändare, fastställda genom en elektromagnetisk undersökning på plats ska vara lägre än överensstämmelsenivån inom varje frekvensintervall. b a Fältstyrkor från fasta sändare, t.ex. basstationer för radiotelefoner (mobila/trådlösa) och landmobilradio, amatörradio, AM- och FM-radiosändningar och tv-sändningar kan inte med noggrannhet förutsägas teoretiskt. En elektromagnetisk undersökning på plats bör övervägas för att utvärdera den elektromagnetiska miljön som skapas av fasta RF-sändare. Om den uppmätta fältstyrkan där den medicinska sängen används överstiger ovanstående tillämpliga RF-överensstämmelsenivå, ska man kontrollera att den medicinska sängen fungerar normalt. Om onormal drift observeras kan ytterligare åtgärder behöva vidtas, exempelvis justering eller omplacering av den medicinska sängen.

b) Över frekvensintervallet 150 kHz till 80 MHz ska fältstyrkorna vara lägre än 3 V/m.

ANM. 1 Störningar kan förekomma i närheten av utrustning som är märkt med följande symbol:

ANM. 2 Vid 80 MHz och 800 MHz ska det högre frekvensintervallet tillämpas.

ANM. 3 Dessa riktlinjer görs ej gällande i alla situationer.

Elektromagnetisk spridning påverkas av absorption och reflektion från byggnader, föremål och personer.

Vägledning och tillverkarens intyg om

Rekommenderade minsta avstånd mellan bärbar och mobil RF-kommunikationsutrustning och den medicinska sängen

Den medicinska sängen är avsedd för användning i en elektromagnetisk miljö där RF-strålningsstörningar kontrolleras. Kunden eller användaren av den medicinska sängen kan hjälpa till att förebygga elektromagnetiska störningar genom att upprätthålla ett minsta avstånd mellan portabel och mobil RF-kommunikationsutrustning (sändare) och den medicinska sängen enligt nedanstående rekommendationer, och i enlighet med kommunikationsutrustningens maximala uteffekt.

Sändarens högsta märk-uteffekt (W)	Separationsavstånd enligt sändarens frekvens (m)		
	150 kHz till 80 MHz	80 MHz till 800 MHz	800MHz till 2,55 GHz
	$d = \left[\frac{3,5}{V_1} \right] \sqrt{P}$	$d = \left[\frac{3,5}{E_1} \right] \sqrt{P}$	$d = \left[\frac{7}{E_1} \right] \sqrt{P}$
0,01	0,12	0,40	0,40
0,1	0,37	1,26	1,26
1	1,17	4,00	4,00
10	3,69	12,65	12,65
100	11,67	40,00	40,00

För sändare vars maximala uteffekt inte finns i listan, kan det rekommenderade separationsavståndet (d) i meter (m) uppskattas genom den ekvation som gäller för sändarens frekvens, där P är sändarens maximala uteffekt i watt (W) enligt sändarens tillverkare.

ANM. 1

Vid 80 MHz och 800 MHz ska separationsavståndet för det högre frekvensintervallet tillämpas.

ANM. 2

Dessa riktlinjer görs ej gällande i alla situationer. Elektromagnetisk spridning påverkas av absorption och reflektion från byggnader, föremål och personer.

Felsökning



Läs alla allmänna riktlinjer, varningar och försiktighetsåtgärder innan du utför reparationer/

underhåll på sängen. Alla reparationer och allt underhåll på sängen ska utföras av en behörig tekniker.

Problem	Orsak	Åtgärd
Ingen funktion	Ingen ström till systemet	Kontrollera nätanslutningen och/eller batterianslutningen
Sängen slutar fungera	Säkerhetsbrytaren för övertemperaturer aktiverad	Plana ut sängen och låt den svalna
Styrdonet körs UTÅT men inte INÅT	Läge borta på styrdon	Prova med initialiseringsproceduren. Om problemet kvarstår ska du byta ut styrdonet
Styrdonet körs inte INÅT/UTÅT Återkommande ljudsignal från styrboxen när knappen trycks in.	Kabeln till styrdonet frånkopplad eller trasig Styrdonet trasigt	Byt ut den trasiga komponenten. Utför återställnings-/initialiseringsprocedur
En eller flera styrdon stoppar vid användning	Styrdonet är överbelastat	Minska eller ta bort belastningen på sängen och försök på nytt
HI-LO-styrdon körs inte INÅT/UTÅT	Kabeln till styrdonet frånkopplad eller trasig Styrdonet trasigt	Byt ut den trasiga komponenten - Genomför manuell återställning - Procedur

Återvinning

Felaktig kassering av denna utrustning och dess komponentdelar, i synnerhet batterier och andra elektriska delar, kan avge ämnen som är farliga för miljön. Kassera i enlighet med alla gällande och nationella förordningar. EU:S

WEEE- och RoHS-direktiv ställer krav på att denna produkt inte slängs som allmänt avfall. Konstruktionsmaterial Sängen är tillverkad till övervägande delen av stål, eller rostfritt stål. Ytorna är pulverlackerade.

Instructions d'utilisation



Important!

Vous devez lire le manuel d'utilisation de votre appareil avant de l'utiliser. Gardez ce livret et ces informations à portée de main pour une utilisation future.

Symbols



Le symbole **AVERTISSEMENT** indique une situation potentiellement dangereuse qui, si elle n'est pas évitée, pourrait entraîner des blessures graves pour l'utilisateur ou des dommages matériels et/ou l'appareil lui-même.



Le symbole **INFORMATION** indique des recommandations et des informations pour une utilisation correcte et sans problème.



Le symbole **CAPACITÉ DE POIDS** indique le poids maximum de l'utilisateur pour le produit. Ne dépassez en aucun cas ce poids.



Le symbole de **MARQUAGE CE** indique que le produit répond aux exigences de la directive européenne 93/42/CEE (MDD) et/ou du règlement UE 2017/745 (MDR).



Le symbole **DISPOSITIF MÉDICAL** indique que le produit est un dispositif médical selon la définition de dispositif médical de la directive européenne 93/42/CEE (MDD) et/ou du règlement UE 2017/745 (MDR).



RECYCLEZ conformément aux réglementations locales.



LISEZ LES INSTRUCTIONS et assurez-vous de bien les comprendre avant d'utiliser ce produit.



La modification du produit n'est pas autorisée.
Avant utilisation, vérifiez toujours que le produit n'est pas endommagé ou usé.

Les produits Human Care sont continuellement développés et mis à jour pour offrir à nos clients la plus haute qualité. Nous nous réservons le droit d'apporter des modifications à la conception sans préavis.

Assurez-vous toujours de disposer de la version la plus récente du manuel, disponible en

téléchargement sur notre site Web à l'adresse www.humancaregroup.com.

Contactez votre distributeur local si vous avez des questions sur le produit et son utilisation.

Avis à l'utilisateur ou au patient en cas d'incident grave

Tout incident grave lié au produit doit être signalé au contact local, qui à son tour le signale au fabricant ainsi qu'à l'autorité compétente du pays dans lequel l'utilisateur ou le patient est établi.

Normes et conformité

Human Care est une société suédoise de dispositifs médicaux certifiée ISO 13485:2016. Le système de gestion de la qualité est conforme à la norme US 21 CFR part 820.

Le produit porte le marquage CE conformément à la directive européenne 93/42/CEE (MDD) et/ou

au règlement européen 2017/745 (MDR), en tant que dispositif médical de classe I.

Le marquage CE se trouve sur le produit.

Ce produit a été testé conformément à la norme ISO 10535.

Description du produit

Ce manuel est valable pour les lits avec le numéro de pièce :

Finition blanche	Finition bois
90600 = classe 2	90601 = classe 2
90602 = classe 2	90603 = classe 2
90604 = classe 2	90605 = classe 2
90606 = classe 1	90607 = classe 1
90608 = classe 2	90609 = classe 2

Les lits Human Care sont conçus et fabriqués pour offrir de nombreuses années de fonctionnement et d'utilisation en toute sécurité, lorsqu'ils sont utilisés conformément à ces instructions.

Chaque lit a été testé pour la sécurité et la fonctionnalité, et a quitté l'usine en parfait état.

Ces instructions d'utilisation vous informent, en tant qu'opérateur, et vos utilisateurs, de toutes les caractéristiques du produit, de l'assemblage complet et de toutes les fonctions nécessaires pour assurer la facilité d'utilisation et la manipulation sûre de ce lit dans son environnement normal et attendu.

Vous devez donc également considérer ces instructions d'utilisation comme un livre de référence pratique, à conserver près du lit et à portée de main à tout moment, pour toute personne impliquée dans son utilisation ou son fonctionnement.

Nous vous souhaitons, ainsi qu'à ceux qui utilisent le lit, beaucoup de succès dans la prise en charge de vos patients, résidents ou invités dans un lit sûr, confortable et multifonctions.



est un triangle de signalisation utilisé pour les situations qui nécessitent une attention particulière.

PRUDENCE !

















N'assemblez pas ou n'utilisez pas le lit avant d'avoir lu ce manuel, car des blessures corporelles ou des dommages au produit pourraient survenir !

Veuillez contacter Human Care en cas de doutes ou de questions.

Durée de vie du produit







La durée de vie prévue du produit est de dix (10) ans, si le produit est utilisé comme prévu et entretenu conformément aux instructions du fabricant, en fonction de l'intensité d'utilisation et de la charge maximale appliquée pendant l'utilisation. Si l'étiquette du produit n'est plus lisible, le produit doit être retiré.







Étiquette

	HUMAN CARE Your Life. Your Way.					www.humancaregroup.com Label: 71000	
	Human Care HC AB Årstaängsvägen 21B SE-117 43 Stockholm Sweden	FloorLine LTC REF 90600	TGA Listing: 125223	Bedmass: 101kg/222lbs/15st 12lbs	Input: 220-240V~50-60Hz. Max 1.5A		
	2021-05	165kg / 363 lbs	25st 13lbs	200kg / 440lbs	31st 6lbs		
							
							
							
							
EAN				123456789012			
			7 3 3 1 5 9 9 4 4 0 2 3 0				

Échantillon seulement.

L'étiquette est placée sur l'extrémité inférieure gauche de la tête du lit pointant vers l'extérieur.

	Lire le manuel
	Protection électrique de classe 2 – Double isolation
	Marquage CE
	Marquage DM, Dispositif médical
	Adresse de fabrication
	Date de fabrication

	Poids maximum de l'utilisateur
	Charge maximale d'utilisation
	Numéro d'article
	Type B – Équipement offrant une protection contre les chocs électriques
	Pas pour les déchets généraux
	Code barres CODE 39, numéro de série

Spécifications techniques

Spécifications nominales (mm/pouce – kg/lb/st)	
N° de pièce : 90600 (EU), 90602 (UK), 90606 (NA), 90608 (AU)	
Partie no W. panneau de bois : 90601 (EU), 90603 (UK), 90607(NA), 90609 (AU)	
Longueur de la plate-forme du matelas (standard)*	2 000 mm / 783/4"
Longueur de la plate-forme du matelas (avec kit d'extension)*	2 175 mm / 85 pouces
Longueur totale du lit (standard-étendu)*	2 150 mm - 2 325 mm / 841/2 » - 911/2 »
Largeur de la plate-forme du matelas	900 mm / 35 pouces
Largeur totale du lit	905 mm / 35 pouces
Plage de réglage de la hauteur de la plate-forme du matelas	95 mm - 3 mm / 841/2 » - 911/2 »
Poids total du lit (une pièce)**	106 kg / 234 livres / 16 st 10 livres
Taille de la roulette	100 mm/4 po
Tension de sortie de fonctionnement du lit	Max. 24 volts CC
Tension / fréquence d'entrée d'alimentation	90600-90603 et 90608-90609 : 230 volts, 50Hz 90604-90607: 120 volts, 60 Hz
Énergie acoustique audible	< 45 dB
Cycle de service – Temps de fonctionnement	10 % max. 2 min de fonctionnement/18 min de repos.
Classification de la protection électrique	90606-90607: Classe 1 – Mise à la terre 90600-90605 et 90608-90609 : Classe 2 – Double isolation
Indice IP	IPX4
Amplificateurs de puissance secteur	90600-90603 et 90608-90609 : Max 1,5 Amps 90604-90607: Max 4 ampères
Angles des panneaux de plate-forme	
Dossier	70°
Cuisse	45°
Genoux	110°
Mollet	25°
Trendelenburg / Trendelenburg inversé	18°
Charge maximale d'utilisation (SWL) Base et matelas de lit	200 kg / 440 livres / 31 st 7 livres
Poids maximum de l'utilisateur (PMU)	165 kg / 363 livres / 25 st 14 livres

* Les lits sont expédiés normalement en longueur standard (espace de couchage de 2 000 mm/783/4 » x 900mm/351/2 »), mais peuvent être étendus à 2 175 mm/851/2 ») avec l'ajout d'un kit d'extension et d'un traversin en option.

** Sans compter le poids de l'accessoire.

Toutes les mesures sont soumises à des tolérances de fabrication commerciales. (E et OE)

Le NUMÉRO DE SÉRIE DU LIT est situé sur une étiquette argentée, sur le côté de la poutre de la plate-forme du matelas, sous le panneau du dossier à l'extrémité de la tête du lit, du même côté que la roulette verte. Ce numéro est nécessaire lors de la demande de service, de pièces de rechange ou de la commande d'accessoires supplémentaires.

- Inscrivez ce numéro dans l'espace prévu à cet effet, sur l'avant et sur la liste de contrôle.

Description du produit

Instructions pour l'opérateur

Veillez faire attention à vos obligations, en tant qu'opérateur, afin d'assurer un fonctionnement sûr et permanent de ce produit médical, en minimisant les risques pour le patient, l'utilisateur ou les tiers.

Tout équipement technique, électrique ou autre, peut s'avérer dangereux, s'il n'est pas correctement utilisé et entretenu conformément à ses instructions d'utilisation. Il est recommandé d'être informé de toutes les opérations et d'effectuer un entretien régulier de l'équipement.

Définitions :

L'exploitant (par exemple : clinique, hôpital, gestion d'hôpital, maison de retraite) est toute personne physique ou morale ayant des droits de propriété sur le lit (y compris lorsqu'elle fait l'objet d'accords de location, de location ou de crédit-bail).

La responsabilité de l'utilisation sûre de ce lit incombe à l'opérateur.

Les utilisateurs

(personnel médical spécialisé, infirmiers, médecins, préposés et personnel soignant) sont des personnes qui, sur la base de leur formation, de leur expérience ou d'une formation approfondie, sont habilitées à faire fonctionner le lit sous leur propre responsabilité, à y effectuer des travaux, ou qui ont reçu une formation à la manipulation de ce lit. De plus, ils sont capables de reconnaître et d'éviter les dangers possibles ainsi que d'évaluer l'état clinique des patients.

Patient, résident ou invité

Dans ce manuel, un patient est décrit comme toute personne malade, infirme, handicapée, ayant besoin de soins ou occupant ce lit.

Chaque fois que le lit est attribué, il est recommandé que le patient soit instruit de toutes les fonctions importantes pour lui, par l'opérateur ou l'utilisateur.

Conception structurelle

Plate-forme du matelas : La plate-forme du matelas est une conception à quatre panneaux, divisée en un dossier, une section d'assise et une genouillère à double panneau. Le sommier peut être réglé horizontalement en hauteur. Le lit peut être réglé en position tête basse (Trendelenburg) ou pieds bas (Trendelenburg inversé).

Châssis :

Le châssis est construit en acier soudé. Il dispose de quatre roulettes à verrouillage individuel qui comprennent : 3 roulettes de freinage rouges et 1 roulette verte à verrouillage directionnel.

Système de réglage électrique :

Le système de réglage électrique comprend :

1. Le combiné pour le contrôle des positions du lit par le patient est une « télécommande » attachée via un cordon bouclé, au boîtier de commande du lit; composé d'un boîtier en plastique robuste, facile d'entretien et lavable avec un clavier à membrane.
2. Actionneurs pour le réglage et le contrôle du dossier, de la genouillère et de la hauteur du lit.
3. Le boîtier de commande Linak et la batterie de secours (si cette option est installée) sont situés sous le panneau de plate-forme du matelas du dossier. Ils contiennent un transformateur 24V basse tension et sûr. Les moteurs/actionneurs électriques, la batterie de secours et le combiné (24V) sont connectés au boîtier de commande via des fiches et des cordons/câbles étanches à la poussière et à l'humidité.

4. La batterie de secours est un accessoire optionnel qui permet un fonctionnement d'urgence hors secteur jusqu'à 15 minutes sous une charge normale.
5. La protection électrique du câblage et des cordons diffère entre les lits de classe 1 (mis à la terre) et de classe 2 (double isolation).

Caractéristiques standard

Combiné

Le combiné permet aux patients de contrôler et d'ajuster leur propre lit, à différentes positions, en fonction de leur niveau de confort changeant tout au long de leur séjour au lit.

Auto-Contour

Une fonction de combiné qui utilise un bouton pour régler simultanément le dossier et le genouillère, en position de chaise cardiaque, même lorsque le lit est dans sa position la plus basse.

Dossier

Le dossier est un grand panneau de matelas qui se soulève d'une position couchée à une position verticale, pratique pour s'asseoir, ce qui permet au patient de profiter de la flexibilité de passer à plusieurs positions pour plus de confort et de santé.

Genouillère

Le genouillère est un panneau de matelas double qui se divise lorsqu'il soulève ou plie électroniquement la cuisse et le mollet du patient au niveau du genou, alliant ainsi fonctionnalité et confort pour le patient et le soignant.

Environnements applicatifs

Ce produit s'applique à :

Environnement 3 : Domaine médical, soins de longue durée

Soins de longue durée dans une zone médicale où une surveillance médicale est requise et une surveillance est assurée si nécessaire et l'ÉQUIPEMENT EM utilisé dans les procédures médicales peut être fourni pour aider à maintenir ou à améliorer l'état du patient.



Remarque : Cela inclut l'utilisation dans les maisons de retraite, la réadaptation et les établissements gériatriques.



Remarque : Le lit ne peut être déplacé dans la chambre du patient que pour le nettoyage ou l'accès du patient.

Environnement 4 : Soins domestiques : Les exigences ergonomiques sont normatives

Les soins sont prodigués dans un espace domestique et l'ÉQUIPEMENT EM est utilisé pour soulager ou compenser une blessure, un handicap ou une maladie.



Remarque : Cela exclut l'utilisation dans tous les autres environnements d'application (par exemple, les maisons de retraite, les établissements de réadaptation et les établissements gériatriques) lorsqu'un lit médical est purement conçu pour l'environnement d'application 4.

Utilisation prévue

Ce lit est conçu pour être utilisé dans les établissements ou les maisons de soins pour personnes âgées et de soins de longue durée, dans le but de fournir un confort et des soins de qualité à toute personne malade, fragile, handicapée ou nécessitant des soins spéciaux.

Ce lit ne peut être utilisé que par des personnes ayant reçu une formation sur son fonctionnement en toute sécurité. Le lit ne peut être utilisé que dans les conditions de service décrites dans ce manuel.

TOUTE AUTRE UTILISATION SERA CONSIDÉRÉE COMME NON CONFORME À UNE UTILISATION SÛRE, LÉGALE ET CORRECTE ET PEUT ANNULER LA GARANTIE.

Les housses de piédestal de la tête et des pieds du lit sont en plastique ABS. Le lit comprend également des composants électriques et des câbles. Toutes les surfaces sont non nocives, au contact de la peau.

Accessoires optionnels

Il est important que seuls les accessoires Human Care soient installés sur les lits Human Care, car tout accessoire incompatible peut créer des dangers.

Barre de protection murale

La barre de protection murale protège la tête du lit. Il est monté sur la traverse inférieure entre les roulettes.

Matelas

Le lit médical est conçu pour être utilisé avec des types et des dimensions de matelas spécifiques mesurant 1 980 mm (78") de long sur 900 mm (35") de large et 125 mm (5") de profondeur. Il est impératif d'utiliser cette taille de matelas pour réduire les risques de coincement et de chutes.



Des matelas incompatibles peuvent créer des dangers.

Batterie de secours

La batterie de secours permet de faire fonctionner le lit en cas de panne de courant ou si le lit est utilisé temporairement loin de l'alimentation

secteur. La batterie peut fonctionner pendant une durée totale allant jusqu'à 15 minutes avec une charge normale. Assurez-vous de ne pas dépasser le cycle de service (2 min de fonctionnement, 18 minutes de repos).

Pour assurer une longue durée de vie de la batterie, le lit doit être connecté au secteur, à tout moment. Si la batterie de secours est déchargée, les fonctions de montée/descente ralentiront ou cesseront. Un remplacement doit être commandé et installé.

Les batteries en bon état se rechargent normalement en 12 heures ou pendant la nuit lorsque le lit est rebranché sur le secteur. Des périodes prolongées sans alimentation secteur empêcheront les batteries d'être rechargées ou de fonctionner. Une unité de remplacement devra être commandée et installée.

Potence d'auto-assistance (SH)

La potence d'auto-assistance est utilisée par un patient pour aider à se déplacer dans les limites du lit. Le poteau d'auto-assistance a une charge de travail sûre de 75 kg (165 lb).

Perche d'intraveineuse (IV) :

La perche d'intraveineuse est utilisée par les infirmières pour suspendre des sacs de perfusion afin d'administrer les médicaments IV d'un patient. La charge de travail sûre de la perche d'intraveineuse est de 7 kg (15 lb).

Les deux potences ne peuvent PAS être utilisées à d'autres fins.

Les potences IV et d'auto-assistance réglables peuvent être montés à l'une ou l'autre des extrémités du lit avec un support de potence fourni avec la potence.

Barrières de sécurité latérales

Conçus pour aider les patients à entrer et sortir du lit en toute sécurité, elles sont conçues de manière ergonomique et discrète pour éviter de se sentir restreint ou retenu.

Barrières latérales et installation

Human Care recommande de ne pas utiliser de barrières latérales, mais Human Care est conscient que dans certains cas, les barrières latérales sont attendues pour les soins.

Seules les barrières latérales Human Care authentiques doivent être installées sur un lit de plain-pied Human Care, car toute barrière latérale incompatible peut causer des dommages et/ou des blessures.

Human Care propose des barrières latérales en trois versions différentes : 3/4 longueur, 1/2 longueur et 1/4 longueur.



Utilisation des barrières latérales

Lorsque vous abaissez le lit, assurez-vous que les roulettes sont positionnées de manière à ce que les barrières latérales n'endommagent pas les roulettes.

Baisse :



Relèvement :

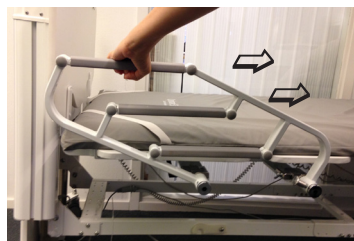

Prudence ! Point de pincement.



Montage des barrières latérales

Veillez consulter les instructions de montage séparées.

Kit d'extension

L'espace de couchage du lit est allongé de 175 mm (7") avec l'ajout de ce kit. Un matelas traversin est disponible, mesurant 175 mm (7 ») de long sur 900 mm (35 ») de large et 125 mm (5 ») de profondeur.

La longueur standard du plateau de matelas du lit FloorLine LTC est de 2 000 mm (783/4") mesurée à l'intérieur entre les extrémités du piédestal de la tête et du pied (espace de couchage).

Un kit d'extension de lit en option peut être acheté séparément, qui, une fois installé, allongera l'espace de couchage de 175 mm (7") à 2 175 mm (85") pour accueillir des personnes de grande taille. La longueur totale du lit s'étend également.

À l'extrémité inférieure des poutres de la plate-forme du matelas, des supports d'extension remplaceront les supports standard et un panneau de plate-forme de matelas supplémentaire est installé sur les supports d'extension.

Un traversin de matelas assorti est également disponible en option pour compléter le matelas Human Care existant.

Contenu du kit d'extension

2 x supports d'extension

Un panneau de plate-forme de matelas d'extension (F8)

4 x boulons/écrous de plate-forme de panneau d'extension

Instructions complètes pour installer l'extension.



Outils requis

- Une prise secteur/prise de courant
- Une clé Allen de 4 mm et une clé Allen de 5 mm

- Une clé à molette de 10 mm et 13 mm
- Un bloc de bois de 100 mm² pour soutenir le cadre
- Un canif

Les personnes qualifiées doivent être très familières avec ces instructions d'utilisation et toutes les facettes de l'assemblage et du fonctionnement du lit.

Montage du kit d'extension

1. Confirmez le contenu du kit.
2. Dégagez suffisamment d'espace pour effectuer l'installation et retirez le matelas et les barrières latérales du lit.
3. Assurez-vous que toutes les roulettes sont alignées et verrouillées sous la poutre de la roulette stabilisatrice.
4. Positionnez le bloc de bois directement sous la poutre transversale de l'actionneur de genouillère. Cela soutiendra le cadre de lit principal lorsque le
5. Vérifiez que l'alimentation secteur est connectée.
6. À l'aide du combiné, aplatissez/neutralisez les fonctions du lit (positions Dossier, genouillère, Trendelenburg).
7. Abaissez soigneusement le lit sur le bloc de bois. Les roulettes de la roue d'extrémité de pied doivent simplement se soulever doucement du sol.
8. Débranchez le câble d'alimentation secteur du mur et gardez le câble en sécurité.
9. Soulevez le panneau de genouillère pour accéder facilement au câble de l'actionneur de levage, aux boulons de pivot étagés et aux boulons à tête fraisée.
10. À l'aide d'un canif, retirez délicatement le clip de retenue en plastique blanc du connecteur Mini-Fit du vérin de pied.



REMARQUE : Ne perdez pas le clip de retenue !

11. Débranchez le câble du vérin de levage du pied de son connecteur Mini-Fit.

N'utilisez pas le combiné tant que le vérin de pied n'est pas rebranché, des dommages électriques peuvent survenir !

12. Desserrez mais NE RETIREZ PAS les boulons de pivot étagés du support à deux pieds (clé Allen de 4 mm) et leurs écrous Nyloc (clé de 10 mm).
13. Retirez les écrous nyloc du support d'extrémité de 2 pieds (clé de 13 mm) et les boulons fraisés (clé Allen de 5 mm).
14. Remettez le panneau de genouillère en place.



15. Pliez soigneusement le piédestal du pied du lit à plat sur le plateau du matelas.
16. Retirez maintenant les deux boulons de pivot étagés du support du pied du lit.



i **REMARQUE :** Gardez tous les écrous, boulons et rondelles en sécurité.

17. Soulevez et déplacez délicatement le socle du pied du lit loin du cadre de lit, dans un endroit sûr, loin de la zone de travail.



18. Soulevez à nouveau le panneau de genouillère pour un accès facile aux boulons de plate-forme à l'extrémité des poutres de plate-forme du matelas.



19. D'un côté du lit, retirez les 4 écrous Nyloc de plate-forme du pied du lit (clé de 13 mm) sur les boulons de plate-forme qui fixent le support standard à la poutre de plate-forme du matelas.



Ne retirez pas les boulons de la plate-forme.

20. Retirez le support standard et montez le nouveau support d'extension sur les boulons. Gardez la languette de support du support d'extension sur le dessous du cadre.



21. Répétez les étapes 19 à 20 pour le support d'extension de l'autre poutre.



22. Resserrez les 8 boulons et écrous du support.

Gardez toujours les boulons inutilisés ! Étiquetez (avec le modèle et le numéro de série) et rangez-les pour une utilisation future.

23. Placez le panneau d'extension sur les supports d'extension de poutre et à l'aide des 4 boulons de plate-forme de panneau d'extension, dans le kit, ajustez-les et serrez-les tous avec la clé de 13 mm et la clé Allen de 5 mm.

24. Pliez le panneau de genouillère à plat.



25. Remplacez le cadre du socle du pied du lit sur la plate-forme du matelas.

26. Remplacez les boulons de pivot de l'extérieur.

Remarque 1 : La rondelle en nylon se trouve entre les plaques métalliques (piédestal du pied du lit et support du pied du lit).

Remarque 2 : La rondelle métallique se trouve à côté de l'écrou.

27. Dépliez le piédestal en position verticale et remplacez les boulons fraisés.
28. Resserrez (TRÈS SERRÉS) tous les boulons. Basculer doucement l'extrémité du piédestal dans une position complètement verticale aidera cela.
29. Serrez TOUS les écrous Nyloc (boulons à tête fraisée et boulons de pivot) pour éviter que ces boulons ne se desserrent.
30. Reconnectez le câble du vérin dans le connecteur mini-fit, en fixant le clip de retenue.
31. Rebranchez l'alimentation secteur.
32. Vérifiez à nouveau toutes les fonctions du lit avec le combiné.
33. Le lit peut maintenant être remis en service avec une rallonge de matelas.

Retrait du kit d'extension

Pour retirer un kit d'extension d'un lit, suivez les instructions ci-dessus à l'envers.

Human Care déconseille fortement l'utilisation de barrières latérales car elles peuvent causer la mort et des blessures.

N'utilisez pas de chariots élévateurs ou d'équipements de manutention mécanique pour soulever ce lit à moins qu'il ne soit dans son carton d'origine !

Assurez-vous toujours que :

- Du personnel qualifié, uniquement, s'occupe de l'entretien des lits. N'ouvrez pas et n'altérez aucune partie du lit, car cela pourrait être dangereux et annuler la garantie.
- Tous les boulons de verrouillage, goupilles, vis et circlips sont entièrement en place, engagés et correctement serrés avant utilisation, et sont régulièrement vérifiés pour être sécurisés par du personnel de maintenance qualifié.
- La batterie est branchée sur le boîtier de commande.
- Le lit n'est pas placé contre des murs dotés de prises de courant, d'appuis de fenêtre ou de rails en bois.

Floorline LTC

- Le lit est dégagé des tables au-dessus du lit ou de chevet, ou d'autres meubles qui pourraient entraver la libre circulation du lit.
- La plate-forme du matelas est à au moins 200 mm (8") du sol, avant de déplacer le lit.
- Le déplacement du lit se fait en toute sécurité. Des chaussures appropriées doivent être portées et des précautions doivent être prises pour éviter d'écraser les orteils d'autres personnes !
- Les potences à poignée et les perches de perfusion sont abaissés ou retirés si vous vous déplacez sous des portes basses, près d'équipements ou de lumières tamisées.
- Tous les freins sont déverrouillés, avant de déplacer le lit.
- Ne placez jamais les pieds sur des cadres de support de roulettes (stabilisateur), à aucun moment.
- Vérifiez que tous les câbles et cordons sont dégagés de tout obstacle susceptible d'interférer avec le mouvement du lit. Le mouvement du lit peut couper les cordons et les câbles s'ils sont pris dans le mouvement.
- Avant d'utiliser les commandes du lit, assurez-vous que tous les panneaux du lit peuvent bouger librement. Vérifiez que rien ne se trouve sous la base du matelas, le dossier, la genouillère ou le stabilisateur lorsque le lit fonctionne. N'abaissez pas le lit à la hauteur minimale si des pieds, des pantoufles ou tout autre objet se trouvent sous le sommier.

Assurez-vous toujours que les utilisateurs, les patients, les résidents et les invités savent :

- NE JAMAIS S'ASSEOIR SUR LES BORDS DU LIT, lorsque le dossier est relevé ; des dommages peuvent survenir.

Conseils de sécurité

Symbole de sécurité

Dans ce manuel, le symbole d'avertissement de sécurité adjacent est indiqué comme suit :



Ce symbole de sécurité ne remplace pas tous les conseils de sécurité écrits. Il vous est demandé de lire les conseils de sécurité et de les suivre à la lettre.

Sécurité pour l'opérateur

À l'aide de ce manuel, qui doit être remis avec le lit, vous devez vous assurer que chaque utilisateur est informé du fonctionnement en toute sécurité du lit avant sa première mise en service.

Attirez l'attention de chaque utilisateur sur les dangers possibles qui peuvent survenir si le lit n'est pas utilisé correctement.

Au moment de quitter l'usine, ce lit représente la qualité en matière de design, de technologie et d'innovation. L'objectif le plus important de ces conseils de sécurité est de prévenir les blessures.

Cela s'applique en particulier à l'utilisation des entraînements électriques et des rails latéraux (le cas échéant). Human Care déconseille fortement l'utilisation de barrières latérales.



Des barrières incompatibles peuvent créer des dangers.

Veuillez faire attention à vos obligations, en tant qu'opérateur, afin d'assurer un fonctionnement sûr et permanent de ce produit médical, en minimisant les risques pour le patient, l'utilisateur ou les tiers.

Si le lit est utilisé à long terme, il est important, après une période de temps raisonnable, de tester toutes les fonctions et de vérifier les dommages fonctionnels et visuels.

L'entretien préventif régulier est la responsabilité de l'opérateur.

Ne laissez ce lit être utilisé que par des personnes qui ont été formées à son utilisation en toute sécurité.

Assurez-vous que le personnel remplaçant ou temporaire est suffisamment bien formé pour utiliser le lit en toute sécurité.

Conseils de sécurité pour l'utilisateur

Assurez-vous que l'opérateur vous indique comment utiliser ce lit en toute sécurité.

Lorsque l'état d'un patient peut entraîner un piégeage du patient, la plate-forme du matelas doit être laissée en position plate.

À chaque fois, avant d'utiliser le lit, vérifiez qu'il est en parfait état de fonctionnement.



Si un dommage ou un dysfonctionnement est suspecté, débranchez immédiatement le lit de l'alimentation secteur, marquez clairement le lit comme étant « HORS SERVICE » et mettez-le hors service.

Assurez-vous qu'il n'y a pas d'obstacles (par exemple : casiers de chevet, chaises, lève-personnes, luminaires muraux, ou équipement, etc.) qui pourraient entraver tout réglage ou mouvement du lit.



***CE LIT DESCEND JUSQU'AU SOL ! NE METTEZ RIEN EN DESSOUS, À AUCUN MOMENT !
Ce lit est destiné à un usage intérieur uniquement !***

Sécurité des câbles et des cordons

Pour maintenir le fonctionnement sûr du lit et de tous les composants externes, il est extrêmement important de prêter attention à l'emplacement des cordons et des câbles.

- Acheminez le câble d'alimentation de manière à ce qu'il ne puisse pas être tiré, coupé, écrasé ou endommagé par des pièces mobiles.

- Lorsque vous utilisez des équipements électriques externes, tels que des lève-personnes, des lampes de lecture, etc., assurez-vous que les câbles électriques ne peuvent pas se coincer ou être endommagés par des parties du lit.
- Lorsque vous n'utilisez pas, rangez le combiné de manière à ce qu'il ne puisse pas tomber par inadvertance sur le sol ; et assurez-vous que le câble ne peut pas être endommagé par des pièces mobiles du lit.
- Avant de déplacer le lit, il est important de soulever la plate-forme du matelas à au moins 200 mm (8") au-dessus du niveau du sol, puis de la débrancher de l'alimentation secteur. Rangez le câble d'alimentation en toute sécurité sur un support de combiné approprié sur le socle de tête de série, afin de vous assurer qu'il ne peut pas traîner sur le sol.

Pour protéger le patient et en particulier les enfants



Il est recommandé de n'utiliser ce lit qu'avec des adultes et des enfants de plus de 14 ans.

Informez toujours le patient sur le fonctionnement sûr des commandes du lit. Si le patient n'est pas en mesure d'utiliser le lit en toute sécurité ou de se libérer de positions potentiellement dangereuses, il pourrait être mis en danger par un réglage par inadvertance des fonctions électriques.

- Il est recommandé de ne jamais laisser les enfants sans surveillance dans une pièce avec le lit.
- Placez le combiné hors de portée des enfants ou des patients « à risque », pour éviter de déclencher par inadvertance des réglages électriques du lit. Les éventuels réglages ne peuvent alors être effectués que par ou en présence d'une personne instruite au bon fonctionnement du lit.
- Assurez-vous toujours que la plate-forme du matelas s'est déplacée vers sa position la plus basse avant de laisser un patient « à risque » dans le lit sans surveillance. De cette façon, vous réduisez considérablement le risque de blessure du patient à la suite d'une chute du lit.

Floorline LTC

- Si l'état d'un patient présente un risque de coincement, la plate-forme du matelas doit toujours être laissée à plat.
- Faites attention à l'utilisation des barrières latérales. Si les barrières latérales sont relevées, il y a un risque que les membres se coincent ou s'écrasent lors du réglage du dossier ou du genouillère. Human Care déconseille fortement l'utilisation de barrières latérales.
- Ne versez pas de liquides sur une partie des panneaux d'extrémité de lit ou à proximité de pièces contenant des composants électriques, ce qui pourrait endommager l'électronique.

Contrôles et inspections

Assurez-vous de suivre les instructions d'entretien pour assurer une utilisation sûre du lit.

Instructions de démontage

Exigences

1. Une prise secteur/prise de courant
2. Une clé Allen de 5 mm pour les boulons à tête fraisée
3. Une clé à molette de 13 mm pour écrous Nyloc.

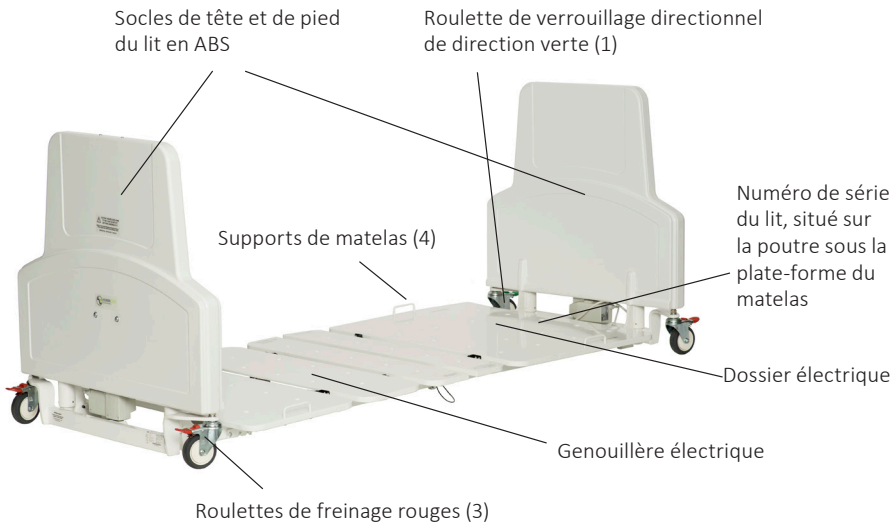



1

Le lit est livré, plié et emballé dans un carton avec son propre combiné. Assurez-vous que le carton de lit est reçu dans la bonne position verticale, comme indiqué sur le carton.

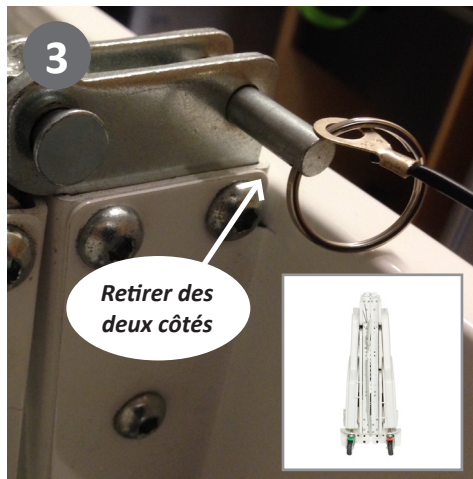

3

Retirer des deux côtés

Retirez les 2 axes de pivot de la longe de la plateforme centrale (un de chaque côté) de la charnière centrale.

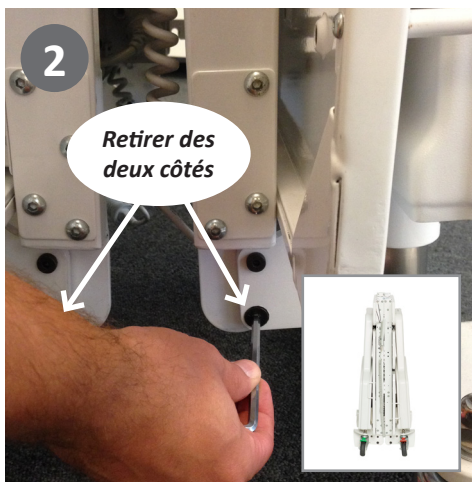

2

Retirer des deux côtés

Placez l'extrémité du piédestal de tête (le côté avec la roulette verte) contre un mur. Une personne doit empêcher le lit de se déplier prématurément. La deuxième personne utilise la clé de 13 mm pour retirer les deux vis d'extrémité de pied.

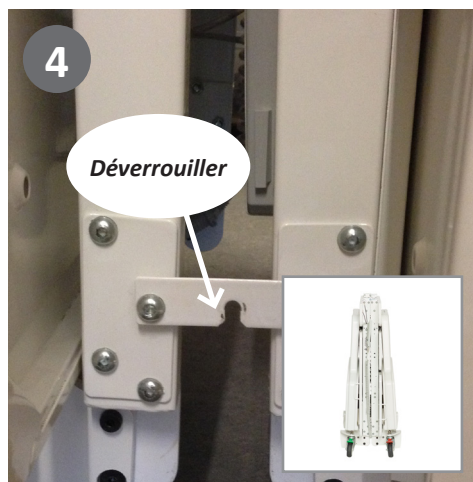

4

Déverrouiller

Déverrouillez le loquet de transport métallique qui maintient les poutres ensemble, situé d'un côté, près des roulettes rouges. (Une personne soutient encore le lit pour qu'il ne se dépie pas)

Floorline LTC

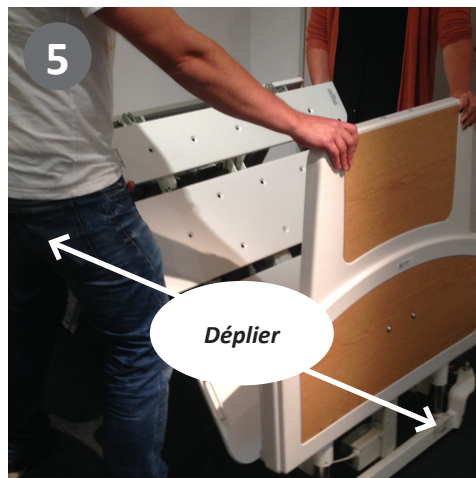

Debout de chaque côté de la section centrale, déployez la plate-forme du matelas. Veillez à ne pas vous coincer les doigts lors du dépliage !

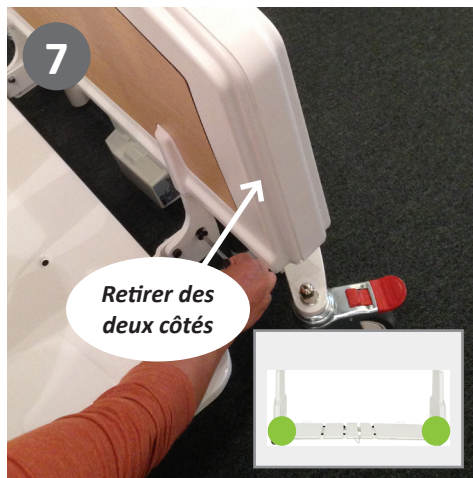

Soulevez le socle de tête et de pied de chaque côté en position verticale et remettez les deux vis en place (une de chaque côté).

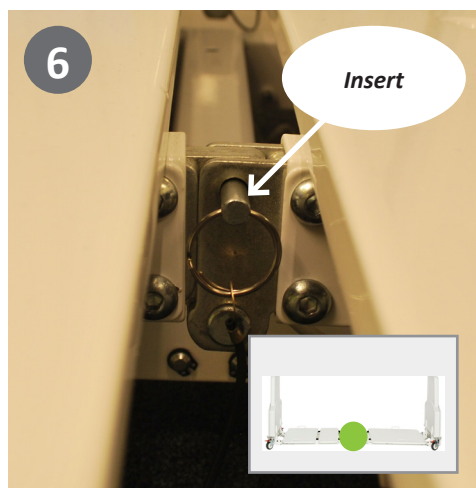

Réinsérez les 2 goupilles de cordon de verrouillage pour verrouiller la plate-forme du matelas en position plate.

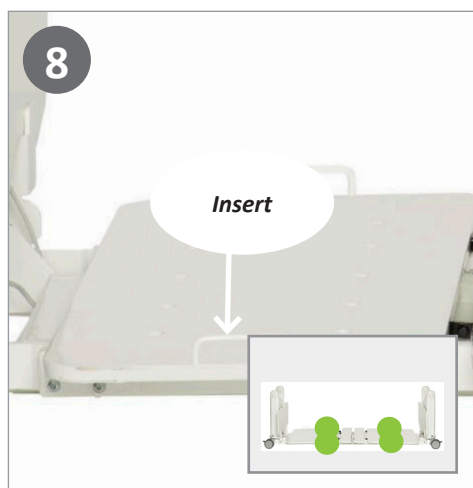

Fixez les dispositifs de retenue du matelas des deux côtés du lit. 2 de chaque côté.

9



Branchez le câble d'alimentation secteur dans la prise de courant/prise murale et commencez à utiliser le lit. **REMARQUE** : La batterie de secours (le cas échéant) prendra 24 heures à charger avant de pouvoir être utilisée.

Accessoires optionnels

1. Ajoutez tous les accessoires optionnels commandés (par exemple, kit d'extension, rails, potences à poignée d'auto-assistance ou à perfusion).
2. Vérifiez à nouveau que tous les écrous, boulons, goupilles et vis sont bien serrés.

Vérifiez à nouveau toutes les fonctions du lit avec le combiné.

1. Vérifiez visuellement que le lit a l'air stable.
2. Abaissez la plate-forme du matelas à la position la plus basse au niveau du sol pour confirmer que la plate-forme du matelas est complètement horizontale.

REMARQUE ! La plate-forme est conçue pour avoir une petite cambrure positive au centre qui se tasse à l'usage.

3. Maintenant, à l'aide du combiné, testez les 10 fonctions du lit pour un fonctionnement correct et silencieux sur toute la plage de déplacement pour chaque position : Positions de plate-forme de matelas les plus hautes et les plus basses, le dossier, le genou et les positions Auto – Contour et Trendelenburg et Trendelenburg inversé.
4. Rangez le combiné dans un support de combiné approprié sur le piédestal de la tête du lit.
5. Confirmez le bon fonctionnement de tous les autres accessoires attachés.
6. Assurez-vous que le lit est entièrement nettoyé avant de placer le matelas ou la literie sur le lit et de mettre le lit en service.

Verrouillez toutes les roulettes en toute sécurité sous les poutres de stabilisateur pour éviter tout risque de trébuchement.

Démontage

Suivez les instructions de montage en sens inverse.

Instructions d'utilisation

Avant de mettre ce lit en service pour la première fois

Lisez complètement ces instructions d'utilisation ; comprendre toutes les opérations et fonctions. Portez une attention particulière à toutes les questions de sécurité, afin d'éviter les blessures aux personnes, ou les dommages au lit ou à l'environnement, dus à une mauvaise utilisation.

1. Vérifiez que l'alimentation électrique et la prise de courant/prise murale/prise sont toutes deux compatibles avec les exigences de tension du lit et la fiche du câble d'alimentation secteur du lit. Cela varie d'un pays à l'autre.
2. Vérifiez que le câble d'alimentation secteur est en parfait état. Vérifiez s'il y a des dommages pendant le transport.
3. Déballez et assemblez entièrement le lit et fixez tous les accessoires.
4. Vérifiez que tous les câbles et cordons (par exemple, le câble d'alimentation secteur, les câbles du moteur et le câble du combiné) sont connectés et acheminés en toute sécurité hors du chemin de toutes les pièces mobiles du lit, afin qu'ils ne puissent pas être endommagés. Vérifiez également qu'il n'y a pas d'obstacles (par exemple, des tables de chevet, des chaises ou des accessoires muraux, etc.) qui pourraient entraver l'ajustement du lit.
5. Confirmez que tous les écrous/boulons de blocage, goupilles et fixations sont complètement engagés et correctement serrés. Assurez-vous que la batterie est branchée sur l'unité de commande. Des contrôles réguliers sont recommandés.
6. Pour des raisons de sécurité, assurez-vous que toutes les roulettes du lit sont verrouillées à moins que le lit ne soit déplacé.
7. Vérifiez que le lit et tous ses accessoires (y compris toutes les fonctions de réglage) sont tous en parfait état de fonctionnement.
8. Nettoyez et désinfectez le lit avant de placer le matelas et toute literie sur le lit, pour la première utilisation.

Mise en service du lit

1. Lisez et suivez la section précédente, y compris la lecture de ce manuel d'utilisation complet et l'attention portée à tous les problèmes de sécurité et d'utilisation des opérations.
2. Vérifiez que les roulettes sont verrouillées.
3. Assurez-vous d'un dégagement complet du sol et des murs pour tous les mouvements du lit.

Si ce qui précède a été respecté, le lit peut maintenant être mis en service.

1. Vérifiez que l'interrupteur d'alimentation mural est éteint (dans les pays où cela s'applique).
2. Branchez le câble d'alimentation secteur dans la prise de courant/prise/prise murale.
3. Allumez l'interrupteur mural à la prise de courant, (déterminé par pays).

REMARQUE ! Ce lit doit être connecté à l'alimentation secteur et rester allumé à tout moment, afin de garantir que la batterie de secours du lit est correctement chargée et prête à fonctionner à tout moment.

Mise en service du lit

1. Lisez et suivez la section précédente, y compris la lecture de ces instructions d'utilisation complètes et portez attention à tous les problèmes de sécurité et d'utilisation des opérations.
2. Effectuez un contrôle d'entretien complet, pour un fonctionnement sûr du lit et un état de fonctionnement parfait. Vérifiez en particulier la sécurité de l'acheminement de tous les câbles/cordons et le dégagement pour tous les réglages du lit.
3. Vérifiez que les roulettes sont verrouillées.
4. Confirmez que le lit est nettoyé et désinfecté.



5. Vérifiez que l'alimentation secteur est coupée et retirez la fiche/le cordon de la prise murale.

6. Réexaminez le cordon d'alimentation/la fiche pour détecter tout dommage lorsqu'il n'est pas utilisé.

7. Réinsérez la fiche/le cordon dans la prise murale.



8. Allumez l'interrupteur mural (dans les pays où cela est applicable) et laissez-le allumé en permanence, pour charger la batterie de secours.

Largeur de la plate-forme du matelas

- Niveau du sol réel – 95 mm (3 po) hors du sol
- Hauteur de plate-forme la plus élevée 700 mm (27 po)
- Panneau de dossier – 70°
- Panneau de cuisse – 45°} fonctionnent ensemble comme
- Panneau de mollet – 25°} le panneau de genouillère
- Position de rupture du genou – 110°
- Position d'inclinaison Trendelenburg – 18°
- Position d'inclinaison Trendelenburg inversé – 18°
- Position d'inclinaison Trendelenburg tête haute – 45°
- Position d'inclinaison Trendelenburg tête basse – 45°

Le combiné

1. Dossier abaissé
2. Hi-lo bas
3. Rupture du genou
4. Contour automatique vers le bas
5. Inclinaison de Trendelenburg
6. Dossier abaissé
7. Hi-lo haut
8. Rupture du genou
9. Auto-Contour haut
10. Inclinaison de Trendelenburg inversé

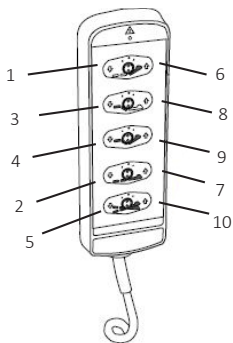

Le combiné est directement connecté au boîtier de commande, via un cordon bouclé. Chaque bouton a une fonction de levage (côté gauche) et une fonction d'abaissement (côté droit) qui ajuste toutes les positions de la plate-forme du matelas.



REMARQUE ! Tous les boutons doivent être expliqués aux patients.

Verrouillage

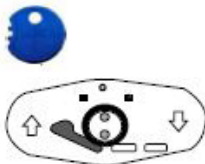

Une petite clé de verrouillage en plastique bleu est incluse, pour verrouiller n'importe quelle fonction sur le lit :

11. Insérez la clé dans les deux trous du bouton que vous souhaitez verrouiller
12. Tournez doucement la clé de la position « verte » – 12 heures vers les symboles de déverrouillage ou de verrouillage aux positions 11 ou 1 heure respectivement.

Tournez doucement la clé de verrouillage dans les trous, sinon les languettes de clé pourraient se casser.

Pour arrêter immédiatement le mouvement, relâchez le bouton du combiné !

- Appuyez sur un seul bouton à la fois. Lorsque la position souhaitée est atteinte, relâchez le bouton.
- Lorsque les positions maximales de la base du matelas ou du dossier sont atteintes, un interrupteur de fin de course intégré annule automatiquement le bouton du combiné et le mouvement s'arrête.



Ne continuez pas à appuyer sur un bouton une fois la position souhaitée atteinte !

- Le mouvement dans la direction opposée reprendra lorsque le bouton approprié est enfoncé.
- Le combiné peut être rangé en le clipsant dans les dispositifs de retenue du matelas (côté de la plate-forme du matelas) ou sur les extrémités tête/pied.
- Aucune fonction ou clé de verrouillage n'est disponible avec ce type de combiné.

Floorline LTC

Roulettes et freins

Le lit FloorLine LTC est équipé d'un matelas de 100 mm

Roulettes (4")

L'ensemble de roulettes comprend :

- Roulette directionnelle VERTE
- roulettes de freinage ROUGES



Roulettes de verrouillage directionnelles

- Le verrouillage directionnel (vert) est situé sur une roulette à la Tête du lit.
- Pour faciliter un chemin lisse et droit dans un couloir, orientez le volant directionnel de manière à ce qu'il soit parallèle au bord latéral du lit, puis appuyez sur le levier de verrouillage en position « ON » avec votre chaussure, permettant un mouvement droit vers l'avant ou vers l'arrière du lit.
- La roue elle-même peut être positionnée vers l'avant ou l'arrière du stabilisateur à roulettes, mais il est recommandé de pointer vers le bas de la longueur du lit.
- La roulette de verrouillage directionnel doit être engagée en position « ON » à tout moment.
- Pour libérer le verrouillage directionnel, appuyez sur le levier « OFF ».

roulettes de freinages de

- Les roulettes de freinage (rouges) sont verrouillées en appuyant sur l'avant de la pédale de chaque levier de roulette. Cela se fait par pression du pied lors du port de chaussures de protection appropriées.
- Pour libérer la roulette de frein, appuyez à nouveau sur le haut du levier de la roulette jusqu'à ce qu'il se déverrouille.



Si les freins ne sont pas relâchés et que le lit est déplacé de force lorsque les roues sont bloquées, les bandes de roulement peuvent être endommagées.



N'essayez pas de serrer ou de desserrer les freins à l'aide de vos mains ou de vos doigts car des blessures pourraient survenir.

Pendant l'utilisation du lit, assurez-vous toujours que les roulettes sont tournées vers l'intérieur et verrouillées.

Assurez-vous toujours que toutes les roulettes sont verrouillées si le lit est vacant ou en cours de stockage.

Déplacer le lit

Avant de déplacer le lit dans sa position de lit :

1. Soulevez la plate-forme du matelas à un minimum de 200 mm du sol.
2. Desserrez tous les freins à roulettes.
3. Activez le verrouillage directionnel pour faciliter la direction.
4. Retirez toujours les potence d'auto-assistance et de perfusion pour éviter les blessures accidentelles.

Le lit FloorLine LTC est de conception monobloc et peut être déplacé et rangé en position pliée, où il repose sur les quatre roulettes. Pour plier le lit.

Avant de déplacer le lit dans sa position de lit :

1. Assurez-vous que le loquet de transport et les deux axes de pivot de la longe de la plate-forme centrale sont bien en place et que le lit dégage le sol de 50 mm (2").
2. Rangez en toute sécurité les câbles du combiné et du secteur au-dessus du lit plié pour éviter qu'ils ne traînent sur le sol.
3. Verrouillez et alignez la roulette directionnelle verte avec la largeur de la caisse pour faciliter la direction.

- Assurez-vous que toutes les roulettes freinées rouges sont déverrouillées.
- Poussez le lit tout en marchant à côté, avec la roulette directionnelle verte à l'avant.



Poussez toujours vers l'avant le long du bord étroit pour éviter que le lit ne devienne instable s'il est poussé sur un sol dangereux !

Ne poussez jamais le lit sur le côté le long du bord plié !



Assurez-vous toujours que toutes les roulettes sont verrouillées si le lit est vacant ou en cours de stockage.

Ne jamais allonger ou ranger le lit à plat sur le côté avec les extrémités du piédestal tête/pied parallèles au sol.

- Faites très attention à pousser le lit plié sur un tapis, car une résistance supplémentaire peut provoquer une instabilité.

Maintenance et service

Inspection, entretien et liste de contrôle de maintenance

Les inspections des utilisateurs doivent être effectuées tous les 6 mois, pendant toute la durée

de vie du lit. Des précautions doivent être prises lors de l'entretien.

Vérifier : Voir la description du lit, les accessoires et toutes les fonctions	<ul style="list-style-type: none"> Vérifiez les dommages et la propreté Confirmer la sécurité Effectuer le réglage/nettoyage 	OK	Défauts : Action Nettoyage Pièce à commander
CONTRÔLE VISUEL des composants électriques			
Câbles – Prises (clips)	Pas de fissures/cassures, acheminement correct et pas de câbles suspendus		
Vérins Unité de commande Unité de secours de batterie (le cas échéant)	Pas de fissures/cassures/bosses/corrosion solidement ajustées		
Combiné	Plaque frontale du boîtier/de la membrane intacte solidement ajustée		

CONTRÔLE VISUEL des composants électriques			
Panneaux de plate-forme de matelas – Extension de lit Couvre-têtes et pieds Châssis (sommier) – Supports latéraux d’extension de lit Supports de barrière latérale	Pas de fissures / bosses Pas de peinture écaillée/corrodiée Les vis du support sont serrées, Propres et solidement ajustées		
Roulettes et pneus	Pivoter indépendamment Tester les freins / verrouillage directionnel Propres et solidement sécurisés		
Écrous/boulons, vis/goupilles, longues/clips, charnières/supports/douilles – points de fixation des composants	Usure/Endommagement, serrer et sécuriser Propre et libre		
Accessoires (par exemple, pare-chocs muraux, matelas, potences SH et IV, Rails de sécurité et latéraux)	Intacts, propres et bien ajustés		
Étiquettes: Numéro de série, service, manuels d’utilisation/de service	En place et lisible		
CONTRÔLE DE PERFORMANCE de toutes les fonctions électriques/mécaniques Utilisation de tous les boutons du combiné. – (voir Spécifications techniques)			
Plateforme Hi-Lo Niveau de plancher réel Niveau de plate-forme le plus élevé	Tester le parallèle au sol parfait Confirmez la gamme complète aux 4 coins Fonctionnement silencieux et fluide		
Dossier	Confirmez le fonctionnement silencieux et fluide de la gamme complète		
Genouillère (panneaux de cuisse et de mollet)	Confirmez le fonctionnement silencieux et fluide de la gamme complète		
Inclinaison de Trendelenburg inversé	Confirmez la gamme complète aux 4 coins Fonctionnement silencieux et fluide		
Batterie de secours – Débranchez l’alimentation secteur pour tester	Vérifiez qu’il est complètement chargé et opérationnel		
Accessoires	Confirmer le fonctionnement complet		
Nom de l’inspecteur :	Signature de l’inspecteur :		
Résultat de l’inspection :	Date :		

Si un problème persiste, veuillez appeler le service client de votre pays.

N° de série :

- Veuillez indiquer le NUMÉRO DE SÉRIE DU LIT pour commander des pièces de rechange ou demander un appel de service.
- Il est fortement recommandé de n'utiliser que des accessoires/pièces autorisés par Human Care sur les lits Human Care. La garantie peut être invalidée et des blessures ou des dommages peuvent survenir si d'autres pièces sont utilisées.

Nettoyage

- Les lits Human Care peuvent être nettoyés en toute sécurité avec tous les produits de nettoyage hospitaliers courants.
- Essayez toutes les surfaces avec un chiffon doux et hygiénique imbibé d'eau chaude et d'une solution de nettoyage douce (détergent ou désinfectant recommandé par votre établissement ou votre hôpital). Des précautions supplémentaires doivent être prises avec les zones qui abritent de la saleté

ou de la poussière. Rincer à l'eau claire et sécher avec du papier absorbant avant de remplacer le matelas.

- Pour nettoyer les matières potentiellement infectieuses telles que les fluides corporels. Nettoyez le lit avec une solution désinfectante.



Les lits Human Care ne sont pas destinés à être utilisés avec des procédures de lavage à haute pression ou à jet de vapeur !



Ne versez pas de liquides sur une partie des panneaux d'extrémité de lit ou à proximité de pièces contenant des composants électriques, ce qui pourrait endommager l'électronique.

Table CEM

Lignes directrices et déclaration du fabricant		
Émissions électromagnétiques		
Le lit médical est destiné à être utilisé dans l'environnement électromagnétique spécifié ci-dessous.		
Le client ou l'utilisateur du lit médical doit s'assurer que le dispositif est utilisé dans un tel environnement.		
Test d'émissions	Conformité	Ligne directrice d'environnement électromagnétique
Émissions RF CISPR 11	Groupe 1	Le lit médical utilise l'énergie RF uniquement pour sa fonction interne. Le lève-personnes Human Care utilise l'énergie RF uniquement pour ses émissions RF; son niveau d'émission est donc très faible et n'est pas susceptible de causer des interférences dans les équipements électroniques à proximité.
Émissions RF CISPR 11	Classe B	
Émissions harmoniques CEI 61000-3-2	Classe A	
Fluctuations de tension / Émissions de scintillement CEI 61000-3-3	Conforme	Le lit médical est adapté à une utilisation dans tous les établissements, y compris les établissements domestiques et ceux directement connectés au réseau public d'alimentation électrique basse tension qui alimente les bâtiments utilisés à des fins domestiques.

Lignes directrices et déclaration du fabricant Immunité électromagnétique

Le lit médical est destiné à être utilisé dans l'environnement électromagnétique spécifié ci-dessous.

Le client ou l'utilisateur du lit médical doit s'assurer que le dispositif est utilisé dans un tel environnement.

Test d'immunité	CEI 60601 Niveau d'essai	Conformité Niveau	Electromagnétique, Environnement Conseils
Décharge Électrostatique (ESD) CEI 61000	± 6 kV Contact ± 8 kV Air	± 6 kV Contact ± 8 kV Air	Les planchers doivent être en bois, en béton ou en carreaux de céramique. Si les sols sont recouverts de matière synthétique, l'humidité relative doit être d'au moins 30 %.
Décharge Transitoire / Rafale CEI 61000	± 2 kV Lignes d'alimentation électrique ± 1 kV Lignes d'entrée/sortie	± 2 kV Lignes d'alimentation électrique ± 1 kV Lignes d'entrée/sortie	La qualité de l'alimentation secteur devrait être celle d'un environnement commercial ou médical standard.
Surtension CEI 61000	± 1 kV Mode différentiel ± 2 kV Mode commun	± 1 kV Mode différentiel ± 2 kV Mode commun	La qualité de l'alimentation secteur devrait être celle d'un environnement commercial ou médical standard.
Baisses de tension, courtes interruptions et variations de tension sur les lignes d'entrée de l'alimentation CEI 61000-4-11	< 5 % UT (>95 % de baisse de l'UT) pendant 0,5 cycle 40 % UT (60 % de baisse de l'UT) pendant 5 cycles 70 % UT (30 % de baisse de l'UT) pendant 25 cycles < 5 % UT (>95 % de baisse de l'UT) pendant 5 cycles	< 5 % UT (>95 % de baisse de l'UT) pendant 0,5 cycle 40 % UT (60 % de baisse de l'UT) pendant 5 cycles 70 % UT (30 % de baisse en UT) pendant 25 cycles < 5 % UT (>95 % de baisse en UT) pendant 5 secondes	La qualité de l'alimentation secteur devrait être celle d'un environnement commercial ou médical standard. Si l'utilisateur du lit médical Human Care a besoin d'un fonctionnement continu pendant les coupures de courant, il est recommandé que le lit soit alimenté par une alimentation protégée des coupures ou par une batterie.
Fréquence d'alimentation (50/60 Hz) Champ magnétique CEI 61000-4-8	3 A/m	3 A/m	Les champs magnétiques de la fréquence d'alimentation devraient atteindre des niveaux caractéristiques d'un environnement commercial ou médical standard

REMARQUE : UT est la tension du courant alternatif avant l'application du niveau d'essai.

Lignes directrices et déclaration du fabricant

Immunité électromagnétique concernant les RF conduites et les RF rayonnées

Le lit médical est destiné à être utilisé dans l'environnement électromagnétique spécifié ci-dessous.

Le client ou l'utilisateur du lit médical doit s'assurer que le dispositif est utilisé dans un tel environnement.

Test d'immunité	CEI 60601 Niveau d'essai	Conformité Niveau	Electromagnétique, Environnement Conseils
RF transmises par conduction CEI 61000-4-6	3 Vrms 150kHz - 80 MHz 3 V/m	3 V 3 V/m	Les équipements de communication RF mobiles doivent être séparés du lit médical Human Care (y compris de leurs câbles) sur une distance équivalente à celle recommandée à partir de l'équation applicable à la fréquence de l'émetteur. Distance de séparation recommandée $d = \left[\frac{3,5}{V_1} \right] \sqrt{P}$ $d = \left[\frac{3,5}{E_1} \right] \sqrt{P}$ $d = \left[\frac{7}{E_1} \right] \sqrt{P}$ 80 MHz à 800 MHz 800 MHz à 2,5 GHz
RF transmises par radiation CEI 61000-4-3	80 MHz - 2.5 GHz		

d est la distance de séparation recommandée en mètres (m).

où P correspond à la puissance de sortie nominale maximale de l'émetteur en watts (W) selon le fabricant de l'émetteur.

a) Les intensités de champ des émetteurs RF fixes, déterminées par une étude électromagnétique du site, doivent être inférieures au niveau de conformité dans chaque gamme de fréquences. b) Les intensités de champ des émetteurs fixes, telles que les stations de base pour la radio, les téléphones (cellulaires/sans fil), les radios mobiles terrestres, les radioamateurs, les émissions de radio AM et FM et les émissions de télévision ne peuvent pas être prédites théoriquement avec précision. Pour évaluer l'environnement électromagnétique dû aux émetteurs RF fixes, une étude de site électromagnétique devrait être envisagée. Si l'intensité de champ mesurée dépasse le niveau de conformité RF applicable ci-dessus à l'endroit où le lit médical est utilisé, ceux-ci doivent être observés pour vérifier leur fonctionnement normal. Si des performances anormales sont observées, des mesures supplémentaires peuvent être nécessaires, telles que la réorientation ou le déplacement du lit médical.

b) Sur la gamme de fréquences de 150 kHz à 80 MHz, l'intensité du champ doit être inférieure à 3 V/m.

REMARQUE 1 Des interférences peuvent se produire à proximité de l'équipement marqué du symbole à gauche.

REMARQUE 2 À 80 MHz et 800 MHz, la gamme de fréquences la plus élevée s'applique.

REMARQUE 3 Ces lignes directrices peuvent ne pas s'appliquer dans toutes les situations.

La propagation électromagnétique est affectée par l'absorption et réfléchi par les structures, les objets et les personnes.

Lignes directrices et déclaration du fabricant

Distances de séparation recommandées entre l'équipement de communication RF portable et mobile et le lit médical

Le lit médical est destiné à être utilisé dans un environnement électromagnétique dans lequel les émissions de radiations RF sont contrôlées. Le client ou l'utilisateur du lit médical peut aider à prévenir les interférences électromagnétiques en maintenant une distance minimale entre les équipements de communication RF portables et mobiles (émetteurs) et le lit médical tel que recommandé ci-dessous, en fonction de la puissance maximale de sortie de l'équipement de communication.

Évalué Maximum Puissance de sortie de l'émetteur (W)	Distance de séparation selon la fréquence de l'émetteur (m)		
	150 MHz à 80 MHz	80 MHz à 800 MHz	800MHz to 2,55 GHz
	$d = \left[\frac{3,5}{V_1} \right] \sqrt{P}$	$d = \left[\frac{3,5}{E_1} \right] \sqrt{P}$	$d = \left[\frac{7}{E_1} \right] \sqrt{P}$
0,01	0,12	0,40	0,40
0,1	0,37	1,26	1,26
1	1,17	4,00	4,00
10	3,69	12,65	12,65
100	11,67	40,00	40,00

Pour les émetteurs évalués à une puissance de sortie maximale non indiquée ci-dessus, la distance de séparation recommandée d en mètres (m) peut être estimée à l'aide de l'équation applicable à la fréquence de l'émetteur, où P est la puissance de sortie nominale maximale de l'émetteur en watts (W) selon le fabricant de l'émetteur.

REMARQUE 1

À 80 MHz et 800 MHz, la distance de séparation pour la gamme de fréquences supérieure s'applique.

REMARQUE 2

Ces lignes directrices peuvent ne pas s'appliquer dans toutes les situations. La propagation électromagnétique est affectée par l'absorption et réfléchié par les structures, les objets et les personnes.

Dépannage



Lisez toutes les directives générales, avertissements et mises en garde avant d'effectuer toute réparation/

entretien sur le lit. Toutes les réparations et tous les entretiens sur le lit doivent être effectués par un technicien qualifié.

Problème	Cause	Solution
Pas de fonctions	Pas d'alimentation du système	Vérifiez les connexions secteur et/ou batterie
Le lit cesse de fonctionner	Coupure de sécurité en cas de surchauffe	Mettez le lit à plat pour le refroidir
Le vérin sortira mais n'entrera pas	Position perdue sur l'actionneur	Essayez la procédure d'initialisation. Si le problème persiste, remplacez le vérin
L'actionneur ne s'enfonce pas / ne sort pas Bip intermittent du boîtier de commande lorsque le bouton est enfoncé.	Câble vers vérin déconnecté ou défectueux Vérin défectueux	Remplacez le composant défectueux. Effectuer la procédure de réinitialisation/initialisation
Un ou plusieurs vérins s'arrêtent pendant la conduite	Le vérin est surchargé.	Réduisez ou supprimez la charge sur le lit et réessayez
Les actionneurs HI-LO ne conduiront pas à l'entrée/à la sortie	Câble vers vérin déconnecté ou défectueux Vérin défectueux	Remplacez le vérin défectueux. - Effectuer une réinitialisation manuelle - Procédure

Recyclage

L'élimination incorrecte de cet équipement et de ses composants, en particulier les batteries et autres pièces électriques, peut produire des substances dangereuses pour l'environnement. Éliminer conformément à toutes les réglementations nationales et locales applicables.

Les directives européennes DEEE et RoHS exigent que ce produit ne soit pas jeté avec les déchets généraux. Matériaux de construction Le lit est construit principalement en acier ou en acier inoxydable. Les surfaces ont été finies avec un revêtement en poudre électro-revêtu.

HUMAN CARE SWEDEN (HQ)

Årstaängsvägen 21B
117 43 Stockholm
Phone: +46 8 665 35 00
Fax: +46 8 665 35 10
Email: info.se@humancaregroup.com

HUMAN CARE CANADA

10-155 Colonnade Road
Ottawa, ON K2E 7K1
Phone: +1 613 723 6734
Fax: +1 613 723 1058
Email: info.ca@humancaregroup.com

HUMAN CARE UNITED STATES

8006 Cameron Road, Suite K
Austin, TX 78754 USA
Phone: +1 512 476 7199
Fax: +1 512 476 7190
Email: info.us@humancaregroup.com

HUMAN CARE NEDERLAND

Elspeterweg 124
8076 PA Vierhouten
Phone: +31 577 412 171
Fax: +31 577 412 170
Email: info.nl@humancaregroup.com

www.humancaregroup.com

