



HUMAN CARE

Your Life. Your Way.



Rollator neXus 3

User manual/Bruksanvisning/ Manuel de l'utilisateur/
Gebrauchsanweisung 470018, 470022, 470024



Innehåll

SVENSKA

Bruksanvisning	3
Överensstämmelse och standard	4
Om våra produkter	4
Varningar	6
Skötsel och brukarinformation	7
Montering	9
Tillbehör	10
Bromshandtag och bromsjustering	14
Fälla ut och ihop	15

Contenu

FRANÇAIS

Notice d'utilisation	29
Conformités et normes	30
À propos de nos produits	30
Avertissements	32
Entretien et utilisation	33
Montage	35
Accessoires optionnels	36
Accessoires optionnels	37
Utilisation/réglage des freins	40
Ouverture/fermeture	41

Inhalt

DEUTSCH

Gebrauchsanweisung	55
Konformitäten und Standards	56
Über unsere Produkte	56
Warnhinweise	58
Pflege und verwendung	59
Montage	61
Optionales Zubehör	62
Nutzung/einstellung der bremsen	66
Offnen/zusammenklappen	67

Content

ENGLISH

User Manual	16
Compliances and Standards	17
About our products	17
Warnings	19
Care and Use	20
Assembly	22
Accessories	23
Optional Accessories	24
Brake and Usage/Adjustment	27
Opening/Folding	28

Inhoud

NEDERLANDS

Gebruikshandleiding	42
In overeenstemming met en standaarden	43
Over onze producten	43
Waarschuwingen	45
Onderhoud en gebruik	46
Montage	48
Optionele accessoires	49
Remmen en gebruik/afstellen	53
Ouverture/fermeture	54

Bruksanvisning



Viktigt!

Du måste läsa bruksanvisningen för din enhet innan du använder den. Håll denna broschyr och information till hands för framtida användning.

Symbols



VARNING symbolen indikerar en potentiellt farlig situation som, om den inte undviks, kan leda till allvarlig personskada eller skada på egendom och / eller själva enheten.



INFORMATION symbolen anger rekommendationer och information för korrekt och problemfri användning.



VIKTKAPACITET symbolen indikerar maximal användarvikt för produkten. Överskrid inte denna vikt under några omständigheter.



CE MARKING symbolen indikerar att produkten uppfyller kraven i EUs direktiv 93/42/EEC och/eller EUs förordning 2017/745.



MEDICAL DEVICE symbolen indikerar att produkten är medicinsk utrustning enligt definitionen av medicinsk utrustning i EUs direktiv 93/42/EEC (MDD) och / eller EU-förordningen 2017/745 (MDR).



ÅTERVINNING enligt lokala föreskrifter.



LÄS INSTRUKTIONER och se till att du förstår dem innan du använder den här produkten.



Anpassningar av produkten är inte tillåtet.

Kontrollera alltid att produkten inte är skadad eller sliten innan den används.

Human Cares produkter utvecklas och uppdateras kontinuerligt för att våra kunder ska få bästa kvalitet. Vi förbehåller oss rätten att göra förändringar av produkten utan att informera om detta i förväg.

Säkerställ att du alltid har den senaste versionen av bruksanvisningen, vilken finns tillgänglig

för nedladdning på vår hemsida, www.humancaregroup.com.

Kontakta din återförsäljare om du har frågor rörande produkten eller hur den ska användas.

Meddelande till användare / patient vid allvarlig händelse

Alla allvarliga incidenter som inträffar vid användande av produkten, ska rapporteras till den lokala kontakten, som rapporterar till tillverkararen, och den behöriga myndigheten i det land där användaren/patienten är bosatt.

Överensstämmelse och standard

Human Care är ett svenskt ISO 13485:2016-certifierat medicintekniskt företag. Kvalitetsstyrningssystemet uppfyller US 21 CFR del 820.

Denna produkt har testats i överensstämmelse med ISO 11199-2:2021.

Produkten är CE-märkt enligt EU direktiv 93/42/EEC (MDD) och/eller EU förordning 2017/745 (MDR), som klass 1 medicinteknisk produkt. CE-märknigen finns på produkten.

Om våra produkter

Leveranskontroll

Kontrollera följande innan Du använder Din nya produkt:

1. Kontrollera att det inte är någon transportskada. Om så är fallet ska Du omedelbart kontakta transportören.
2. Kontrollera att antal och produkter på följesedeln stämmer med det Du fått levererat.
3. Kontrollera att det är rätt modell och typ av produkt.

Vid leveransproblem kontakta oss omgående.

Retur eller reklamation

Vid retur eller reklamation, kontakta oss för att få ett avvikelenummer och instruktioner om hur varan ska returneras.

Varan ska skickas tillbaka i komplett skick i oskadad originalförpackning.

Följande uppgifter ska följa med produkten vid retur/reklamation. Produktens ID-nummer, leveransdatum, datum då hjälpmedlet lämnades ut till brukaren, datum för senaste service, kontaktperson hos avsändare och felbeskrivning.

Human Care HC AB förbehåller sig rätten till produktkontroll av returgods och i de fall inget fel kan hittas returneras varan till avsändaren. Fraktkostnad kan debiteras.

Produktens livslängd

Produktens förväntade livslängd är sju (7) år, om produkten används enligt avsedd användning och underhålls enligt tillverkarens anvisningar, beroende på intensitet och maximal belastning under användning. Om produktetiketten inte längre är läsbar ska produkten kasseras.

Produktetikett

Produktetiketten innehåller information om rollatorn.

Etiketten sitter på det nedre vertikala ramröret, ovanför det högra bakhjulet.

neXus 3 Standard

REF 470024

200 kg/441 lb 61cm

2021 01 **LOT** 2252921 180°

Human Care HC AB
Årstaängsvägen 21B
SE-117 43 Stockholm
Sweden

EAN

SN

HUMAN CARE
Your Life Your Way.

www.humancaregroup.com

MD

Label: 00090

8816084008960

22529210001

	Artikelnummer
	Max brukarvikt
	Tillverkningsdatum
	Tillverkningsadress
EAN	EAN-nummer
	CODE 39-streckkod, serienummer

	Läs manualen
	Produktbredd
	Inom-/utomhusanvändning
	CE-märkning
	MD Medicinsk utrustning

Ytterligare varningar



Se till att alla skruvar är ordentligt åtdragna innan rollatorn används!



DRA INTE åt bromsarna så mycket att hjulen deformeras!



Bromsarna ska vara i parkerat/låst läge innan du sätter dig på rollatorn!



HÄNG INTE något över ryggbandet eftersom det kan gå sönder!

Rollator neXus 3

Varningar

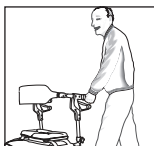

LÄMNA INTE rollatorn utan uppsikt. Kontrollera rollatorn beträffande skador om den har lämnats utan uppsikt (t.ex. om den har placerats i bagageutrymmet på en bil).

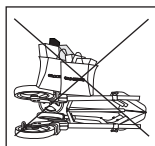

PLACERA INGET på den hopfäll- da rollatorn eftersom det kan skada ramen, plastdelar etc.



ANVÄND INTE som rullstol/ transportstol. Rollatorn är inte avsedd för detta ändamål.



Om rollatorn förvaras i något transportmedel, så som plan, tåg, båt, buss eller bil, kan rollatorn eller dess delar skadas. Kontrollera rollatorn noga före användning.



Se till att bromsarna är ilagda innan du sätter dig på rollatorn. **Var försiktig! Klämrisk: Stick inte in fingrarna mellan bromsen och körhandtaget.**



LUTA DIG INTE mot rollatorns ena sida när du sätter dig. Fördela vikten jämnt så att rollatorn inte välter.

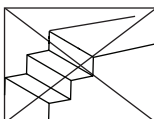

ANVÄND INTE i trappor eller rulltrappor. Använd endast produkten på jämnt underlag som inte har några hinder.

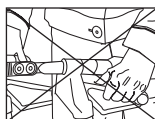

ANVÄND INTE bromshandta- gen som stöd när du sitter eller står. Använd endast de övre handtagen till att stabilisera kroppen.



ANVÄND INTE färbromsen ofta när du går eftersom det kan leda till att bromsklossarna och däcken slits ut i förtid.



HÄNG INTE något över ryggbandet eftersom det kan gå sönder.



Se till att baksidan på benen har kontakt med sitsen innan du sätter dig ner.



ÖVERSKRID INTE maxvikten!

Skötsel och brukarinformation



ANVÄND INTE klorblekmedel eller slipmedel. Rengör med en fuktig trasa och ett mildt rengöringsmedel.



LÄMNA IN rollatorn för tillsyn varje år till en auktoriserad återförsäljare/ett serviceombud. Låt endast behörig personal utföra justeringar på rollatorn.



KONTROLLERA regelbundet att de svarta höjdinställningsvredena är ordentligt åtdragna.

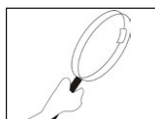

KONTROLLERA rollatorn regelbundet beträffande lösa, spruckna eller rostiga plast- eller metalldelar.

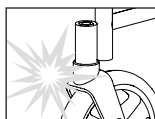

KONTROLLERA att framgafflarna och alla hjul roterar utan att kärva och att ingen smuts och inga hinder förekommer.



FÖRVARA INTE rollatorn i närheten av en värmekälla.



LÄMNA INTE rollatorn där den kan påverkas av väderförhållandena.



Använd endast godkända reservdelar/tillbehör för gånghjälpmedlet.



Gånghjälpmedlet är endast avsett för att hjälpa dig att förflytta dig. Använd endast sitsen för att vila.



ANVÄND ENDAST rollatorn för avsett ändamål.

Rengöring och service

Vid rengöring rekommenderas vatten och mildt rengöringsmedel.

Vid maskintvätt skall de två mjuka sittdynorna demonteras genom att lossa det röda Nexus handtaget och knäppa loss dynorna från sätet. Efter tvätt monteras dynorna på sitsen igen. Vid rengöring rekommenderas vatten och mildt rengöringsmedel. Maskintvätt 60°C i 10 min kan användas, torkning max 70°C i 10 min, observera efterbehandlingskraven. Undvik att spola med tryck mot lager (hjul, framgafflar).



OBS!

Använd inte lacknafta, bensen eller andra lösningsmedel.

Rollator neXus 3

Avsedd användning

Nexus 3 är ett stabilt gånghjälpmedel, avsedd att användas både utom- och inomhus. Det kabelfria bromssystemet gör den enkel att underhålla. Bromssystemet minskar risken att fastna med bromsvajrarna. Rollatorn har ett unikt ihopfällningssystem, vilket tillåter den att stå upprätt i ihopfällt läge och den kan bli ihop- och utfälld med ett enkelt drag i handtaget. Nexus 3 har ett brett och mjukt säte som gör den bekväm att sitta på.

SE TILL att baksidan av benen har kontakt med sitsen så att du är säker på var du har rollatorn innan du sätter dig ner.

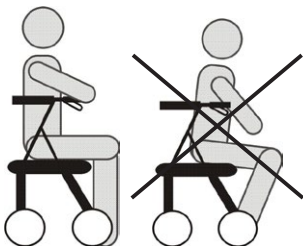

VIKTIGT! Kontrollera att rollatorn inte kan rulla iväg innan du sätter dig. Bromsarna ska vara i parkerat/låst läge.



Rollatorn är endast avsedd som gånghjälpmedel och ska inte användas för andra ändamål.

ANVÄND INTE handtagen som stöd när du är på väg att sätta dig. Använd handtagen till att stabilisera kroppen när du försiktigt vänder dig. Håll händerna på gummihandtagen och sänk dig sakta ned på sitsen.

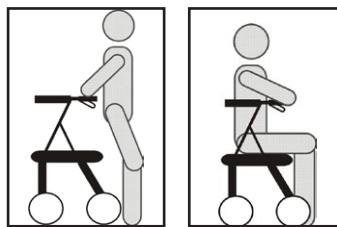
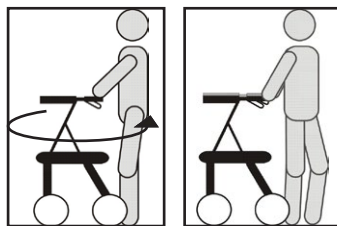

Se till att det inte finns några hinder i vägen när du går för att undvika skador.

Montering

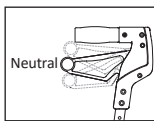

Frigör handtagen.



För in det övre röret i det nedre röret.

Viktigt! Det övre innerröret ska ha samma färg som det nedre röret i ramen!

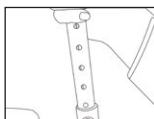

Ställ in handtagen till önskad höjd.

Viktigt! Frigör parkeringsbromsen.



Rikta in skruvens sexkantiga del mitt emot plastlockets sexkantiga del. **Viktigt!** Hålen i de övre och nedre innerrören kommer inte att hamna mitt emot varandra.



Placera den spetsiga änden av skruven i hålet i körhandtaget. Knacka samtidigt på bromsklossen och tryck långsamt igenom skruven.

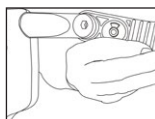

Se till att den räfflade sidan är vänd uppåt när ryggbandet monteras. Fäst i klämman på handtagets ände. Fäst med skruv och mutter.

Montera den mjuka korgen

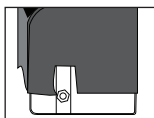

Tryck in metallramarna i fickorna på var sida av den mjuka korgen. Varje metallram passar bara på en sida på korgen. Plasthållaren ska stycka fram i urtaget på fickan.

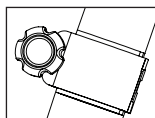

Montera de båda hållarna på den främre delen av rollator chassit, enligt bilden. Säkerställ att höger och vänster sida av korgen sitter på samma höjd och att hållarna sitter ovanför framgafflarna.

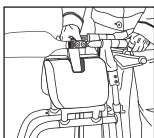

Notera: Det går enklast att montera korgen om rollatorn fälls ihom något genom att lyfta i hantaget på sätet.

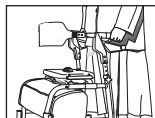

Fäll ut rollatorn efter att fästerna är monterade.



Dra inte åt skruvarna för hårt på fästerna så att gängorna i plasten går sönder!



Den mjuka korgens max last är 5 kg.

Rollator neXus 3

Tillbehör

Hård korg. Art.nr. 4510

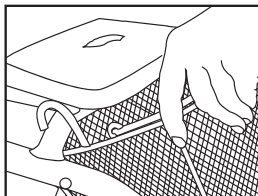

Sätt fast korgen på sitsens tvärstag med hakarna.

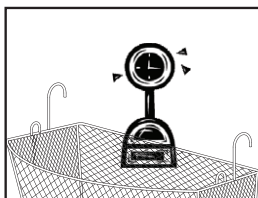

Obs! LASTA INTE för mycket i korgen.
Maxlast: 5 kg

Bricka. Art.nr. 80702

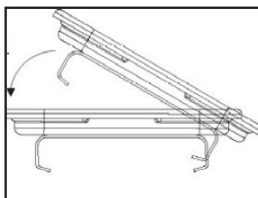

Kläm fast brickans hållare över kanterna på sätet.
Säkra att brickan sitter fast genom att trycka den försiktigt framåt och bakåt.

Käpphållare. Art.nr. 80703

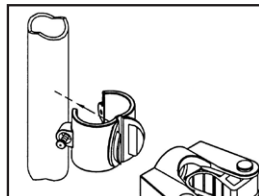

Öppna klamman så pass mycket att den kan föras över handtagsröret. När du öppnat klamman så kommer du att se att klamlåsen flyttas mot varandra.

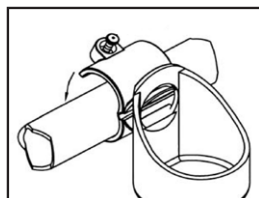

Innan klamman stängs, ta fästet och för in klammans griptänder genom hålet i fästet. Passa på att vrida den i önskad läge. När klamman är fastskruvad så kommer klamman att hålla käpphållaren på ett säkert sätt.

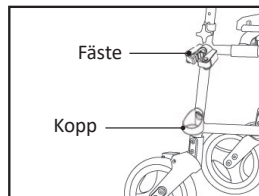

Inte korrekt monterad käpphållare.

Mugghållare Art. nr. 90394

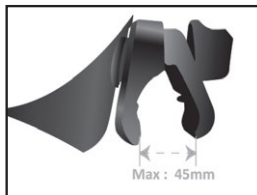

Skruva försiktigt upp vredet medurs för att lass det. Notera: maximalt 45mm



Testa för att säkerställa stabiliteten innan användning.

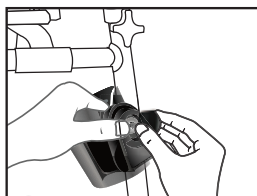

Placera klämman på rullatorarmen under stjärnhandtaget med koppen vänd mot användaren.

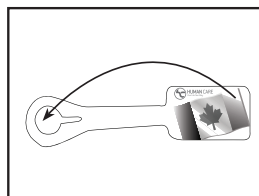

Adresstag Art. nr. 90392/90393

Slå namnskylden runt den plats du önskar fästa den. Böj skylden en aning och för in den breda delen av genom nyckelhålsöppningen.

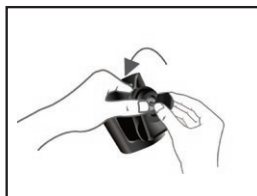

Dra åt vredet genom att vrida moturs.

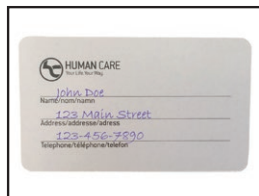

Fyll i dina uppgifter på det medföljande kortet och för in det i fickan.

Rollator neXus 3

Släpbroms. Art.nr. 4950

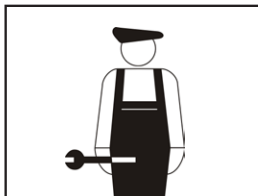

OBS! Endast en certifierad service tekniker skall montera släpbromsen.

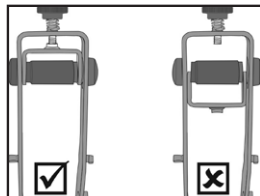

Säkerställ att hållaren pekar uppåt enligt bilden.

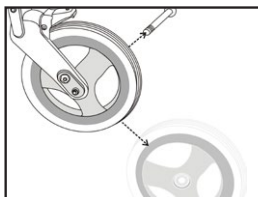

Använd en 5 mm insexnyckel och montera bort pinbulten från hjulet och ta loss hjulet.

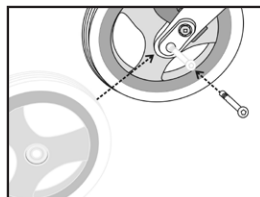

Sätt tillbaks hjulet i bakgaffeln. Håll hjulet i rätt position och stick in axelskruven genom bakgaffeln.

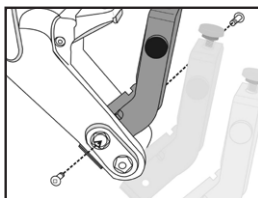

Placera släpbromsen så att skruvhålen ligger i linje med de övre hålet på bakgaffeln. Montera fast släpbromsen med medföljande skruvar.

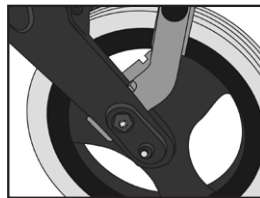

Dra fast axelskrven med en låsmutter. Skruven måste dras helt igenom muttern och dras fast hårt. OBS! Använd inte rollatorn om skruven inte är åtdragen eller om hjulet vobblar.

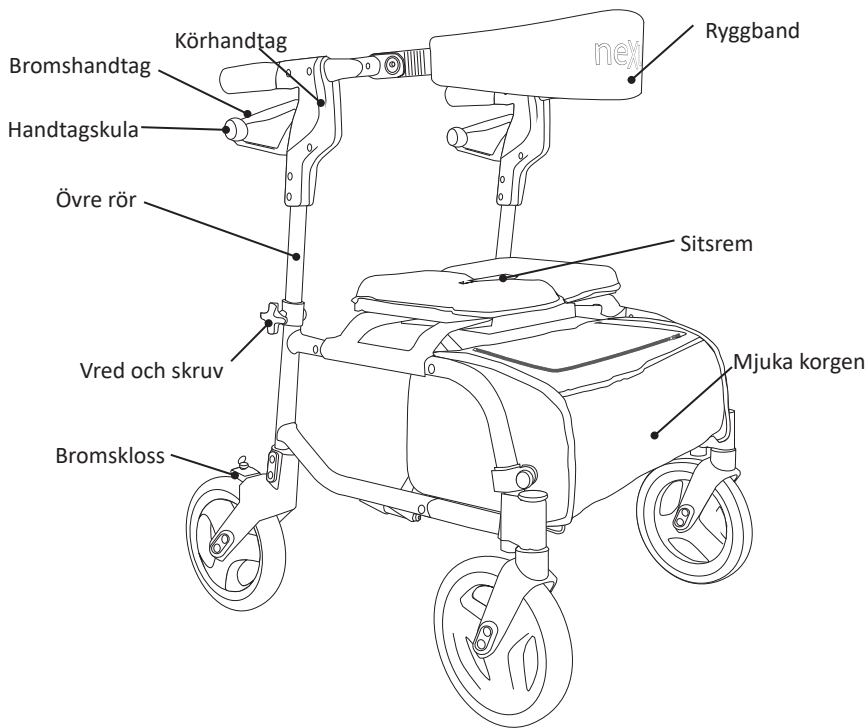

Höjdställning av handtag

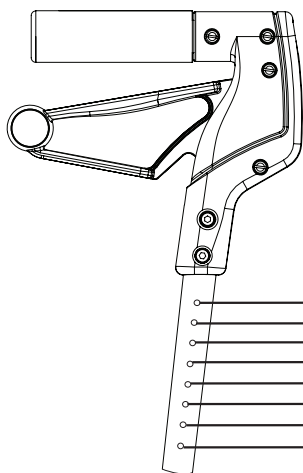

Hög

- Standard sitthöjd
- Standard och låg sitthöjd
- Standard och låg sitthöjd
- Standard och låg sitthöjd
- Alla sitthöjder
- Alla sitthöjder
- Alla sitthöjder
- Alla sitthöjder

Rollator neXus 3

Bromshandtag och bromsjustering

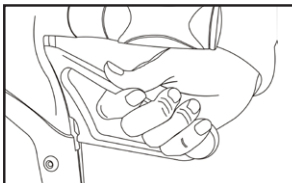

↓ LÄGG I BROMSEN genom att dra ner handtaget (för bygelhandtaget, tryck ner på den röda kulan som sitter i änden av handtaget). När handtaget trycks ned ordentligt spärras det i den nedre positionen.

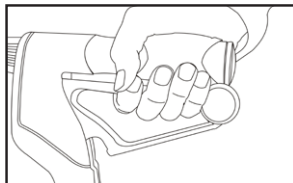

↑ FRIGÖR BROMSEN genom att dra upp handtaget.

REGLERA HASTIGHETEN genom att dra bromshandtaget uppåt.

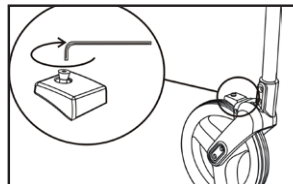

JUSTERA BROMSEN genom att dra åt skruven på bromsklossen med en sexkantsnyckel.

↻ MEDURS för att dra åt bromsen.

↻ MOTURS för att lossa bromsen.

OBS!

DRA EJ SKRUVEN FÖR HÅRT!

Viktiga Justeringsanvisningar

Skador kan uppstå om:

Handtaget inte är frigjort under justering!



- Skruvens sexkantiga del inte är inriktad mot plastlockets sexkantiga del!
- Handtaget vrids fram och tillbaka när skruven sätts i!

Varning!
Klämrisik!

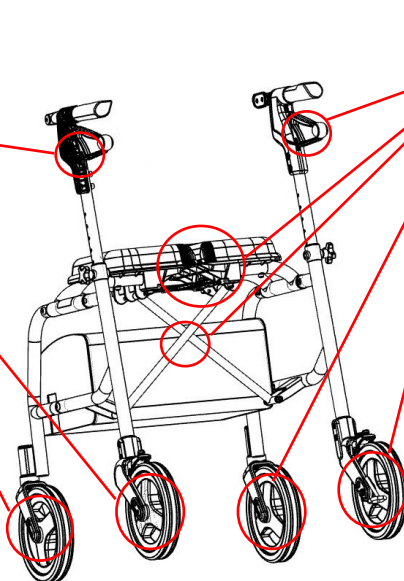

Varning!
Klämrisik!

Fälla ut och ihop

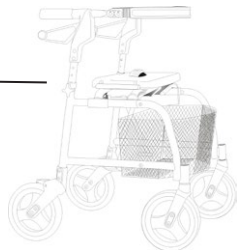

Lossa den större plastdelen på fällningslåset och för rollatorns handtag utåt.

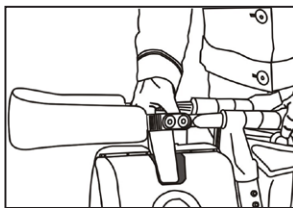

↑ FÄLLA UT
DRA UPP sitsremmen mitt på sitsen.

↓ TRYCK NER sitsen så att spärren hakar i.

← →
DRA ISÄR körhandtagen för att fälla ut rollatorn helt. Lyft upp rollatorn så att den står på bakhjulen för att dra isär den.



OBS!

Sätt dig ner försiktigt på sitsen eftersom sitsen och dess delar annars kan skadas.



VIKTIGT!

Nexus kan delvis fällas ihop för att passera rullatorn genom smala dörröppningar.



Använd alltid sitsens mitthandtag för att fälla ihop rullatorn. Att fälla ihop rollatorn på annat sätt kan orsaka skador.



OBS!

Se till att sitsen är spärrad och att bromsarna är i parkerat/låst läge innan du sätter dig på sitsen.

Artikelnummer:

(finns på höger bakben) _____

Inköpsdatum _____

Återförsäljare:

User Manual



Important!

You must read the user manual for your device prior to usage. Keep this booklet and information handy for future use.

Symbols



WARNING symbol indicates a potentially hazardous situation which, if not avoided, could result in serious injury to the user or damage to property and/or the device itself.



INFORMATION symbol indicates recommendations and information for proper, trouble-free usage.



WEIGHT CAPACITY symbol indicates maximum user weight for the product. Do not exceed this weight in any circumstance.



CE MARKING symbol indicates product meets requirements of EU Directive 93/42/EEC (MDD) and/or EU Regulation 2017/745 (MDR).



MEDICAL DEVICE symbol indicates that the product is a medical device according to the definition of medical device in EU Directive 93/42/EEC (MDD) and/or EU Regulation 2017/745 (MDR).



RECYCLE according to local regulations.



READ INSTRUCTIONS and ensure you fully understand them before using this product.



Product modification is not permitted.
Before use, always check that the sling is not damaged or worn.

Human Care's products are continuously being developed and updated to provide our customers with the highest quality. We reserve the right to make design changes without prior notice.

Always make sure that you have the most recent version of the manual which is available for downloading from our website at www.humancaregroup.com.

Contact your local distributor if you have any questions about the product and its use.

Notice to user/patient in case of serious incident

Any serious incident that has occurred in relation to the product, should be reported to the local contact, who reports to the manufacturer, and the competent authority of the country in which the user/patient is established.

Compliances and Standards

Human Care is an ISO 13485:2016 certified Swedish medical device company. The Quality Management System is in compliance with US 21 CFR part 820.

The product is CE marked in accordance with EU

Directive 93/42/EEC (MDD) and/or EU Regulation 2017/745 (MDR), as class I medical device.

The CE mark is on the product.

This product has been tested in accordance with ISO 11199-2:2021.

About our products

On delivery

Check the following before using your new product:

1. Check that no damage has occurred during transport (if this is the case, please immediately inform the delivery agent).
2. Check that the number and type (s) of products detailed on the delivery certificate agree with the goods delivered.
3. Check that the delivery is of the desired model and type of product.

Please contact us immediately in case of any delivery problem.

Return or refund

If any product has to be returned for any reason, please contact us to obtain a claim number and advice on how to proceed.

The goods should be returned in complete and undamaged condition in their original packaging.

The following information should accompany any product on its return. The product's identification number, delivery date, the date the user took possession of the aid, the date of the product's last service, the person whom we should contact about the fault, whether it be the user or another, and the nature of the fault.

Human Care HC AB reserves the right to inspect the returned product. If no fault can be found, the item will be returned to the user. Transport costs may then be chargeable.

Product lifetime

The product's expected lifetime is seven (7) years, if the product is used as intended and maintained according to the manufacturer's instructions, depending on the intensity of use and maximum load applied during use. If the product label is no longer legible, the product should be discarded.





Rollator neXus 3



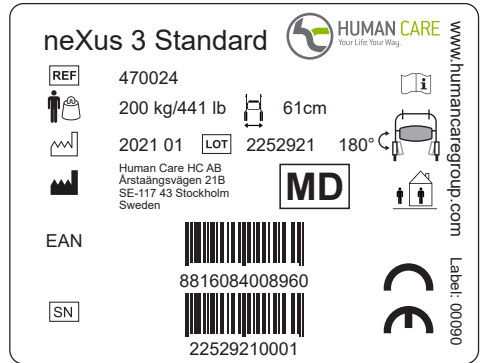

Product label

The product label contains information about the rollator.

The label is located on the lower vertical frame tube, above the right rear wheel.



	Article number
	Maximum user weight
	Date of manufacture
	Address of manufacture
EAN	UPC code
	CODE 39 barcode, Serial number

	Read the manual
	Product width
	Indoor / outdoor use
	CE marking
	MD Medical Devices

Additional Warnings



Ensure that all bolts are securely fastened before using the rollator!



DO NOT adjust brake tension until wheels lose molding sheen!



Brakes must be in the parked/locked position before sitting on the rollator!



DO NOT hang anything on backstrap or it may break!

Warnings

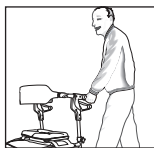

DO NOT leave your rollator unattended. Anytime the rollator has been out of view (eg. placed in vehicle, etc.) inspect the rollator completely for any signs of damage before use.

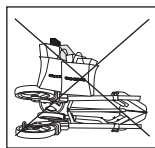

DO NOT put anything on your folded rollator as this will cause damage to the frame, plastic parts, etc.



DO NOT use as a wheelchair/transport chair. The rollator has not been designed for this purpose.



If the rollator has been stored in any type of transportation, such as a plane, train, boat, bus, car, etc. you risk damage to the rollator. Please inspect very carefully before usage.



Be sure the brakes are locked before sitting on seat. Caution! Pinch point: **Do not put fingers between brake and push handle!**



DO NOT lean on one side of the rollator when sitting down. Distribute weight evenly to prevent the rollator from tipping over.

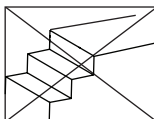

DO NOT use on stairs or escalators. Only use this product on even surfaces clear of obstructions.

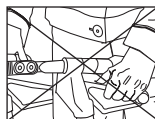

DO NOT use brake handles when sitting and standing. Use upper handgrip only to stabilize your body.



DO NOT squeeze brake continuously while walking as this will cause premature wear to the brake pad and tire.

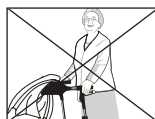

DO NOT rest anything on backstrap as damage may occur.



Touch the back of your legs to seat before sitting.



DO NOT exceed weight capacity!

Rollator neXus 3

Care and Use



DO NOT use chlorine bleach or abrasive cleansers. To clean, wipe down with a damp cloth using a mild detergent only.



INSPECT your rollator every year by an authorized dealer/service agent. Only let authorized personnel adjust your rollator.



CHECK periodically to ensure that the black height adjustment knobs are tightened securely.

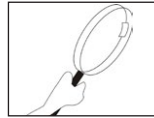

CHECK your rollator frequently for any loose, cracked or corroded plastic or metal components.



CHECK your rollator to ensure the front forks and all wheels swivel easily and are clear of any dirt or obstructions.



DO NOT store the rollator near a heat source.



DO NOT leave your rollator exposed to the elements (weather).



Use only authorized parts/accessories with your walking aid.



This is a walking aid only designed to assist you with mobility. Only use the seat for rest periods.



NEVER use the rollator for any other reason other than for its intended purpose.

Cleaning and service

When cleaning, water and mild detergent are recommended.

When washing the rollator, remove the two soft seat cushions by loosening the red Nexus handle and unbuttoning the cushions from the seat. After washing, the cushions are mounted on the seat again. Machine wash 60 °C for 10 minutes can be used, drying max 70°C for 10 min, observe the finishing requirements. Avoid flushing with bearings (wheels, forks).



NOTE!

Do not use naphtha, gasoline or other solvents.

Intended Use

Nexus 3 is a stable walking aid, suitable for use both in- and outdoors. It has a cable free brake system, which makes it easy to perform maintenance on. The brake system decreases the risk of jamming brake wires. The Nexus 3 has a unique way of folding which allows it to be stored upright whilst folded and it can be folded and unfolded by simply using the handle. Nexus 3 has a wide and soft seat that makes it comfortable to sit on.

TO SIT, touch the back of your legs to the edge of the seat to ensure position of rollator before sitting down.

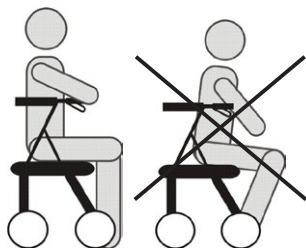

IMPORTANT! Test to be sure rollator will not roll before attempting to sit. Brakes must be in parked/locked position.



This rollator is designed for use as a walking aid and should never be used for any other purpose.

DO NOT support your weight on the handles when attempting to sit. Use the handles to stabilize your body as you carefully turn around. Keep your hands on the rubber handles and slowly lower your weight onto the seat.

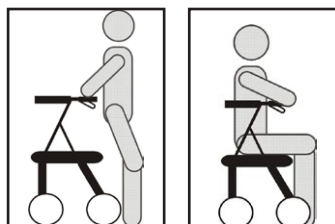
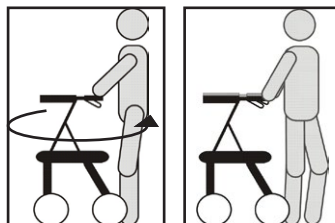

Ensure when walking your path is clear and free of obstacles to avoid injury and damage.

Rollator neXus 3

Assembly

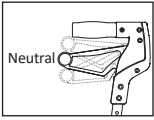

Ensure handle is in neutral position.



Slide upper tube into lower tube. **Important:** Upper internal tube colour must match colour of lower tube in frame!

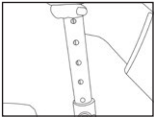

Set handle to desired height. **Important:** Brake handle must be in neutral position!

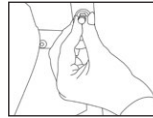

Align hexagon shape of bolt in hexagon shape in plastic cap. **Important:** The holes in the upper and lower internal tubes will not line up perfectly!

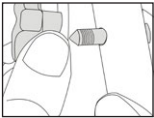

Using the pointed end of the bolt, place it in the hole in the push handle. At the same time, tap the brake pad and slowly push through the bolt.

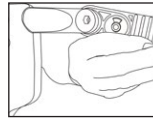

To install backstrap, ensure key shape faces up. Place into clamp located at end of handle. Tighten into place with screw and nut.

Installing the soft zippered bag

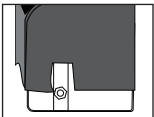

Slide the metal frame into the slots on each side of the soft bag. Each frame side will only fit on the appropriate soft bag slot. The clamp should be visible in the soft bag cut out.

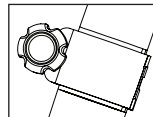

Attach each clamp to the front rollator frame as shown. Make sure that each side of the bag is level and that the clamp is on the side above the fork cap.

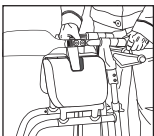

Note: To simplify the assembly of the soft bag, start by slightly folding the rollator by pulling up on the seat handle.

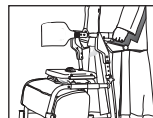

Unfold the rollator once clamps are secured.



Take care not to strip the clamp screws when tightening!



Maximum bag capacity: 11lb/5kg

Accessories

Basket - Model 4510

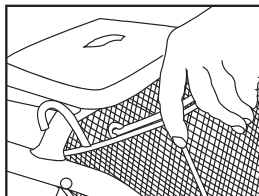

Add the basket to the crossbar supporting the seat using the hooks.

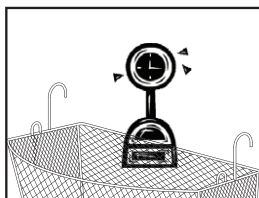

Caution: DO NOT overload basket.

Maximum Load: 10lb/5kg

Tray - Model #80702

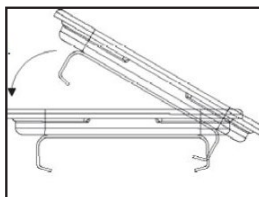

Attach the bracket of the tray over the back edge of the seat. Secure in place by firmly pressing it over the front edge of the seat. Remove by lifting.

Cane Holder - Model 80703

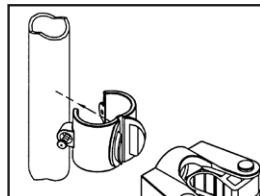

Open the clamp enough so that it may be secured around the frame tubing. As you open you will see the clamp locks go towards each other.

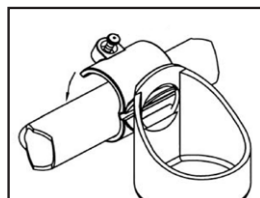

Before closing the clamp, take the attachment/cup and place into the clamp locks. Once the clamp is secured, these locks will hold the attachment/cup securely in position.

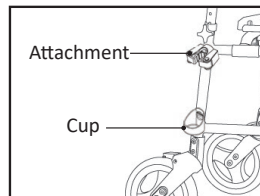

Note correct position of attachment and cup.

Rollator neXus 3

Optional Accessories

Cup Holder - Model #90394

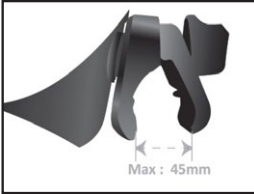

Gently unscrew the rotating knob clockwise to loosen. Note: Maximum 45mm



Test to ensure stability before use.

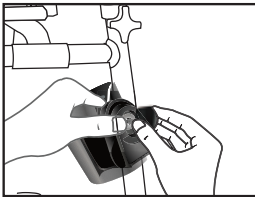

Place the clip on the rollator frame under the star handle with the cup facing towards the user.

Identification Tag - Model #90392/90393

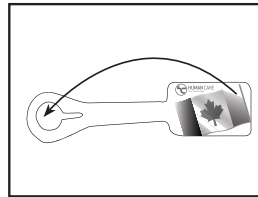

Wrap the identification tag around the area to which you will affix the tag. Bend the tag slightly and insert the wide edge of the identification tag through the keyhole opening.

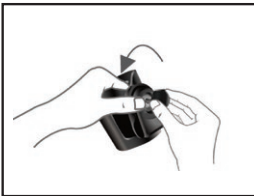

Tighten the rotating knob counter-clockwise.



Enter information on card provided with tag and insert into sleeve.

Slow Down Brake - Model 4950



Caution: Only an authorized service agent should install a slow-down brake.

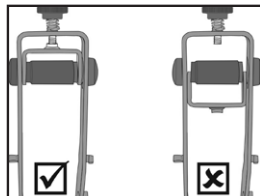

Ensure that the bracket faces up as shown when positioning the wheel.

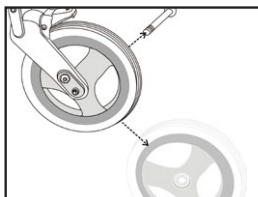

Using a 5mm Allen Key, remove the axle bolt and then slide out the wheel.

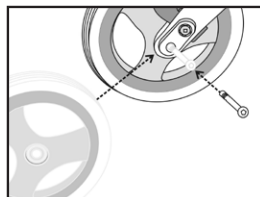

Slide the wheel into the plastic fork. Hold in position by reinserting the axle bolt through the bottom holes of the plastic fork and the hole in the wheel.

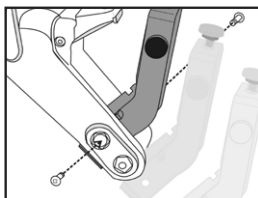

Position the slow-down brake so that the mounting holes line up with the top hole of the rear plastic fork. Install with screws provided, taking care not to strip the screws.

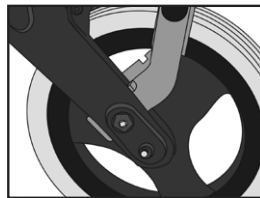

Tighten the bolt with the nut. The bolt should be completely through the nut (must be tight).
Caution: Do not use if bolt is not secure or wheel wobbles!

Rollator neXus 3

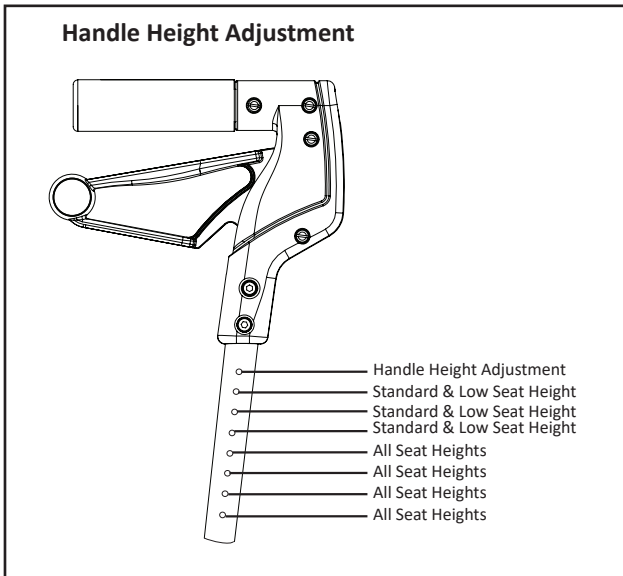
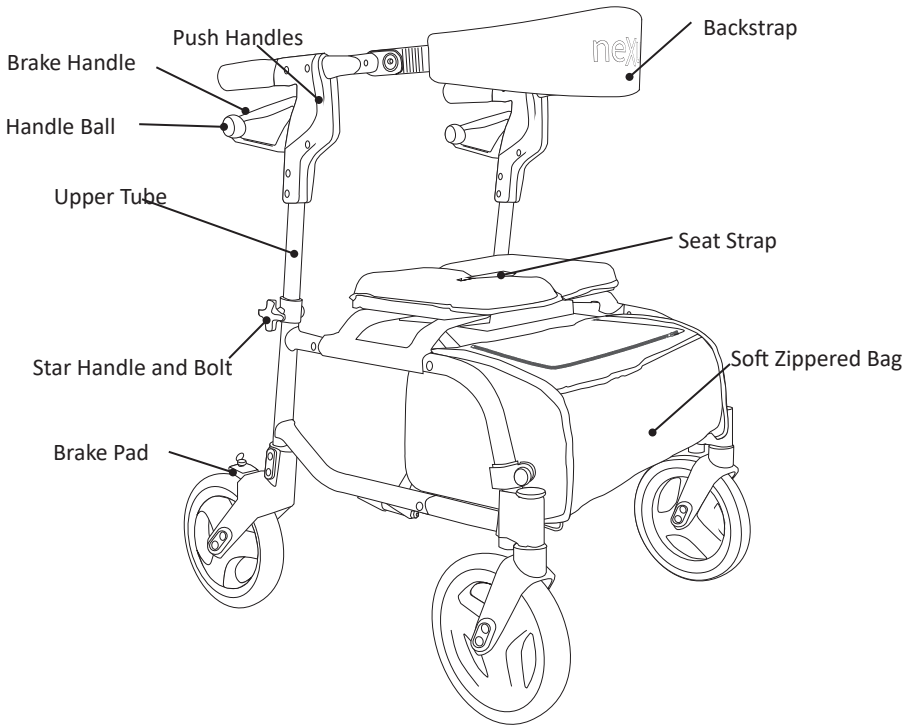

Brake and Usage/Adjustment

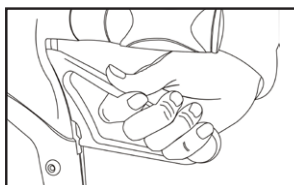

↓ LOCK THE BRAKE by pushing down on the handle (for the loop handle, push down on the red ball located at the end of the handle). The handle will lock into a downward position when properly engaged.

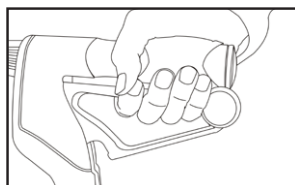

↑ RELEASE THE BRAKE by pulling up on the handle.

BRAKE FOR SPEED CONTROL by squeezing on the handle.

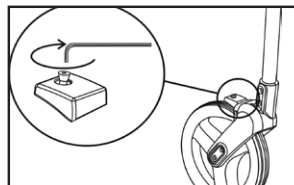

ADJUST THE BRAKE by turning the screw on the brake pad using an Allen Key.



CLOCKWISE to tighten brake.



COUNTER CLOCKWISE to loosen the brake.

IMPORTANT ADJUSTMENT WARNINGS

Damage may occur if:



- Handle not in neutral position during adjustment!
- Hexagon shape in bolt does not line up with hexagon shape in plastic cap!
- Handle is twisted back and forth when inserting bolt!

NOTE: DO NOT OVERTIGHTEN!

Warning!  Clamp risk!

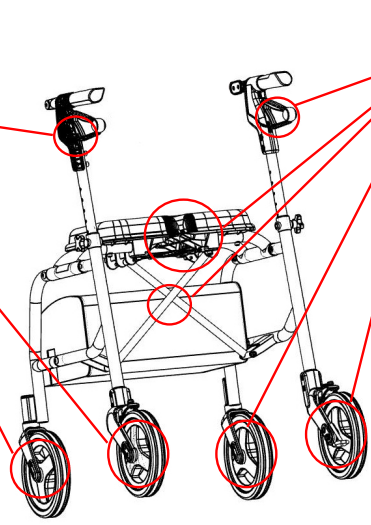

Warning!  Clamp risk!

Rollator neXus 3

Opening/Folding

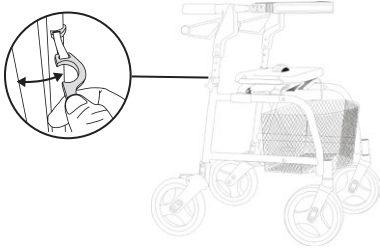

Loosen the larger plastic part on the lock snap and slide the rollator's handle outwards.

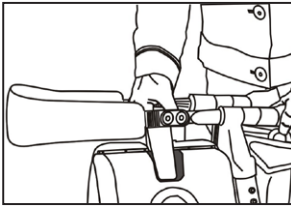

↑ TO FOLD
PULL UP on the seat strap located in the middle of the seat.
↓ PUSH DOWN on the seat to lock into place.

← PULL APART push handles to open the rollator into the proper walking position. Raise the rollator to rest on the rear wheels while pulling apart.

CAUTION!



Never sit on the seat unless it is locked into place and the brakes are in the parked/locked position.



IMPORTANT!

The nexus can be partly folded for passing the rollator through narrow doorways.

Always use the seat center handle to fold the rollator. Folding the rollator in any other manner may cause injury.



If storing rollator for extended periods of time in folded position, raise handles to avoid indentation on seat.

Serial Number

(Located on Right Rear Leg) _____

Date of Purchase _____

Your dealer:

Notice d'utilisation



Important!

Vous devez lire le manuel d'utilisation de votre appareil avant l'utilisation. Gardez cette brochure et ces informations à portée de main pour une utilisation future.

Symboles



Le symbole «**AVERTISSEMENT**» indique une situation potentiellement dangereuse qui, si elle n'est pas évitée, pourrait entraîner des blessures graves pour l'utilisateur ou des dommages à la propriété et/ou à l'appareil lui-même.



Le symbole «**INFORMATION**» indique les recommandations et les informations pour une utilisation correcte et sans problème.



Le symbole «**CAPACITÉ DE POIDS**» indique le poids maximal de l'utilisateur pour le produit. Ne dépassez pas ce poids en aucune circonstance.



Le symbole «**MARQUAGE CE**» indique que le produit est un dispositif médical selon la définition du dispositif médical dans la directive européenne 93/42/EEC (MDD) et / ou le règlement EU 2017/745 (MDR).



Le symbole **MEDICAL DEVICE** indique que le produit est conforme aux exigences de la directive européenne 93/42/EEC (MDD) et / ou du règlement EU 2017/745 (MDR).



RECYCLEZ conformément aux réglementations locales.



LIRE le manuel en détails et s'assurer de la bonne compréhension de son contenu avant d'utiliser ce produit.



La modification du produit n'est pas autorisée.
Avant utilisation, vérifiez toujours que le produit n'est pas endommagé ou usé.

Les produits de Human Care sont sans cesse développés et mis à jour pour offrir à nos clients la plus haute qualité. Nous nous réservons le droit de modifier les produits sans information préalable.

Assurez-vous toujours que vous avez le plus version récente du manuel disponible en

téléchargement sur notre site Web à l'adresse www.humancaregroup.com.

Contactez votre distributeur local si vous avez des questions sur le produit et son utilisation.

Avis à l'utilisateur / patient en cas d'incident grave

Tout incident grave survenu en relation avec le produit doit être signalé au contact local, qui le signale au fabricant, et à l'autorité compétente du pays dans lequel l'utilisateur/patient est établi.

Conformités et normes

Human Care est une société suédoise de dispositifs médicaux certifiée ISO 13485:2016. Le système de gestion de la qualité est conforme à la norme US 21 CFR partie 820.

Cette produit a été testée conformément à la norme ISO 11199-2:2021.

Le produit est marqué CE conformément à la directive européenne 93/42/EEC (MDD) et / ou au règlement EU 2017/745 (MDR), en tant que dispositif médical de classe I. Le marquage CE est apposé sur le produit lui-même.

À propos de nos produits

À la livraison

Vérifiez les points suivants avant d'utiliser votre nouveau produit:

1. Vérifiez qu'aucun dommage n'est survenu pendant le transport (si tel est le cas, veuillez en informer immédiatement le livreur).
2. Vérifiez que le nombre et le (s) type (s) de produits indiqués sur le certificat de livraison correspondent à la marchandise livrée.
3. Vérifiez que la livraison correspond au modèle et au type de produit souhaités.

Veuillez nous contacter immédiatement en cas de problème de livraison.

Retour ou remboursement

Si un produit doit être retourné pour une raison quelconque, veuillez nous contacter pour obtenir un numéro de réclamation et des conseils sur la façon de procéder.

Les marchandises doivent être retournées dans un état complet et intact dans leur emballage d'origine.

Les informations suivantes doivent accompagner tout produit lors de son retour. Le numéro d'identification du produit, la date de livraison, la date à laquelle l'utilisateur a pris possession de l'aide, la date du dernier service du produit, la personne à contacter à propos du défaut, que ce soit l'utilisateur ou un autre, et la nature du défaut.

Human Care HC AB se réserve le droit d'inspecter le produit retourné. Si aucun défaut n'est détecté, l'article sera retourné à l'utilisateur. Les frais de transport peuvent alors être facturés.

Durée de vie du produit

La durée de vie prévue du produit est de Sept (7) ans, si le produit est utilisé comme prévu et entretenu selon les instructions du fabricant, en fonction de l'intensité d'utilisation et de la charge maximale appliquée pendant l'utilisation. Si l'étiquette du produit n'est plus lisible, le produit doit être jeté.

Étiquette du produit

L'étiquette du produit contient des informations sur le déambulateur.

L'étiquette est située sur le tube vertical inférieur du cadre, au-dessus de la roue arrière droite.

neXus 3 Standard

REF 470024

200 kg/441 lb 61cm

2021 01 **LOT** 2252921 180°

Human Care HC AB
Årstaängsvägen 21B
SE-117 43 Stockholm
Sweden

EAN

SN

HUMAN CARE
Your Life. Your Way.

www.humancaregroup.com

MD

8816084008960

22529210001

Label: 00090

FRANÇAIS

	Numéro de l'article
	Poids maximum de l'utilisateur
	Date de production
	Adresse de production
EAN	Code UPC
	Code-barres CODE 39, numéro de série

	Lisez le manuel
	Largeur du produit
	Utilisation intérieure / extérieure
	Marquage CE
	Dispositifs médicaux MD

Avertissements supplémentaires

Assurez-vous que tous les boulons sont solidement fixés avant d'utiliser le déambulateur!

Les freins doivent être en position garée / verrouillée avant de vous asseoir sur le déambulateur!

NE réglez PAS la tension de freinage tant que les roues n'ont pas perdu leur brillant de coulée!

NE PAS accrocher quoi que ce soit à la sangle arrière, sinon elle pourrait se casser!

Rollator neXus 3

Avertissements

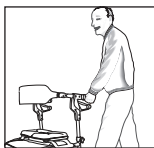

NE PAS LAISSER le déambulateur sans surveillance. Chaque fois que le déambulateur est placé hors de vue (par exemple: dans une voiture, etc.), il faut l'inspecter entièrement pour des signes de dommage avant l'utilisation.

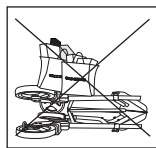

NE RIEN déposer sur le déambulateur replié car ceci risque d'endommager le châssis, les pièces de plastique, etc.



NE PAS utiliser comme un fauteuil roulant ou un fauteuil de transport. Ce déambulateur n'a pas été conçu à cet effet.



Si le déambulateur est rangé dans un moyen de transport, un avion, un train, un bateau, un autobus, une voiture, etc., l'appareil ou ses composants risquent d'être endommagés. SVP vérifier soigneusement le déambulateur avant l'utilisation.



S'assurer que les deux freins soient en position de stationnement avant de s'asseoir. **Attention! Danger de pincement: Ne pas mettre les doigts entre le frein et la poignée de poussée.**



NE PAS vous accouder sur un côté du déambulateur lorsque vous vous asseyez. Distribuer le poids uniformément pour empêcher le déambulateur de basculer.

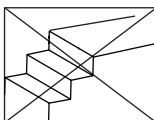

NE PAS utiliser dans les escaliers ou les escaliers mécaniques. Ce produit doit être utilisé seulement sur des surfaces régulières exemptes d'obstacle.

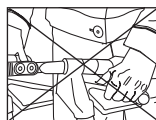

NE PAS utiliser les poignées de frein quand on s'assied quand on se lève. Utiliser les poignées de poussée seulement pour stabiliser votre corps.



Lors de la marche, **NE PAS** serrer les freins en continu car ceci entraînerait une usure prématurée des patins de frein et des pneus.



NE RIEN poser sur la courroie du dossier car ceci pourrait causer des dommages.



Assurez-vous que l'arrière de vos jambes touche le siège avant de vous asseoir.



NE PAS dépasser la capacité de poids.

Entretien et utilisation



NE PAS utiliser d'eau de Javel ni de nettoyeurs abrasifs. Pour nettoyer, essuyer avec un linge humide et un détergent doux seulement.



FAIRE INSPECTER le déambulateur chaque année par un concessionnaire ou un technicien autorisé. Seulement le personnel autorisé doit faire le réglage du déambulateur.

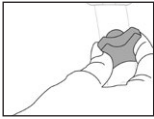

VÉRIFIER périodiquement pour s'assurer que les boutons de réglage de hauteur noirs sont bien vissés.



VÉRIFIER fréquemment le déambulateur pour s'assurer qu'il n'y a pas de composants de plastique ou de métal desserrés ou fissurés.



VÉRIFIER le déambulateur pour s'assurer que les fourches avant et toutes les roues pivotent bien et sont exemptes de saleté ou d'obstruction.



NE PAS ranger le déambulateur près d'une source de chaleur.



NE PAS laisser votre déambulateur exposé aux éléments ceci peut endommager votre déambulateur.



Utiliser seulement des pièces et accessoires autorisés sur cet appareil.



Cet appareil n'est destiné qu'à faciliter la mobilité. Il ne faut s'asseoir dessus que pour se reposer.



NE JAMAIS utiliser le déambulateur pour un autre usage que celui pour lequel il est conçu.

Rollator neXus 3

Utilisation prévue

Nexus 3 est une aide à la marche stable, adaptée à une utilisation à l'intérieur comme à l'extérieur. Il dispose d'un système de freinage sans câble, ce qui facilite l'entretien. Le système de freinage diminue le risque de coincement des câbles de frein. Le Nexus 3 a une façon unique de se plier qui lui permet d'être rangé debout lorsqu'il est plié et il peut être plié et déplié en utilisant simplement la poignée. La Nexus 3 est dotée d'un siège large et moelleux qui permet de s'asseoir confortablement.

AVANT DE S'ASSEOIR, toucher l'arrière de la jambe contre le bord du siège pour assurer la bonne position du déambulateur.

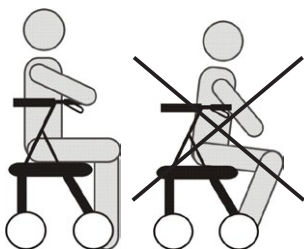

IMPORTANT : Vérifier que le déambulateur ne puisse pas rouler avant qu'on essaie de s'asseoir. Les freins doivent être à la position stationnée/verrouillée.



Ce déambulateur est conçu pour aider à la marche et ne doit jamais être utilisé pour autre usage.

NE PAS appuyer son poids contre les poignées lorsqu'on essaie de s'asseoir. Utiliser les poignées de poussée pour stabiliser le corps en tournant doucement sur soi-même. Garder les mains sur les poignées de caoutchouc et se baisser lentement sur le siège.

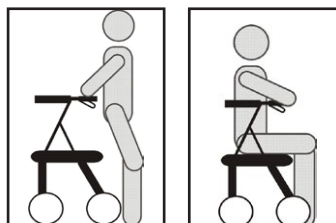
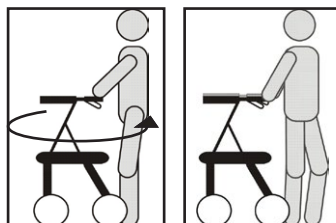

Lors de la marche, il faut s'assurer que le chemin est libre et exempt d'obstacles pour éviter les blessures et les dommages.

Montage

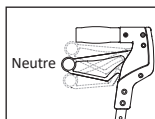

Assurez-vous que la poignée de frein est en position neutre.



Glisser le tube supérieur dans le tube inférieur. Important: Le tube supérieur interne doit être de la même couleur que le tube inférieur dans le châssis!

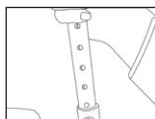

Ajuster la poignée à la hauteur désirée. Important: La poignée de frein doit être à la position neutre!



Insérer la forme hexagonale du boulon dans la forme hexagonale du capuchon en plastique. Important: Les trous dans les tubes internes supérieurs et inférieurs ne s'aligneront pas parfaitement.



Placer le bout pointu du boulon dans le trou de la poignée de poussée. Tout en maintenant une légère pression sur le boulon, avec le pouce de l'autre main, taper sur le levier de frein situé au-dessus de la roue dans un mouvement de va-et-vient, le boulon entrera facilement.

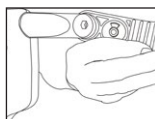

Pour installer la courroie du dossier, dans un premier temps, s'assurer que les deux bloqueurs aux extrémités de la courroie sont en haut. Placer les extrémités de la courroie dans les attaches situées au bout des poignées de poussée. Fixer à l'aide des boulons et écrous.

Installation du sac souple avec fermeture

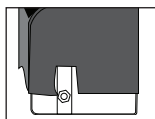

Faire glisser le cadre en métal dans les rainures de chaque côté du sac souple. Chacun des côtés du cadre ne convient que dans la rainure appropriée du sac souple. La pince doit être visible dans la découpe du sac souple.

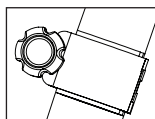

Attacher chacune des pinces au cadre avant du déambulateur comme indiqué. S'assurer que chaque côté du sac soit de niveau et que la pince soit sur le côté, au-dessus du capuchon de la fourche.

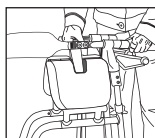

Remarque: pour simplifier l'assemblage du sac souple, commencer par plier légèrement le déambulateur en tirant sur la poignée du siège.



Déplier le déambulateur une fois que les pinces sont solidement fixées.



Attention de ne pas dénuder les vis lors du serrage!



**Capacité maximale du sac:
11 lb/5 kg**

Rollator neXus 3

Accessoires optionnels

Panier rigide - No. de modèle 4510

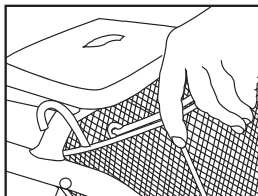

Suspendre le panier rigide par les crochets du panier à la barre transversale qui supporte le siège.

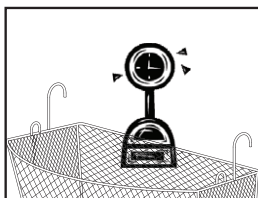

Attention: ne pas surcharger le panier. La charge maximale est de 10 lb/5 kg.

Plateau - No. de modèle 80702

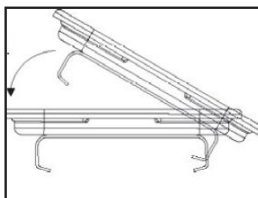

Fixer le support du plateau sur le bord arrière du siège. Sécuriser en place en appuyant fermement sur le bord avant du siège. Soulever pour retirer.

Porte-canne - No. de modèle 80703

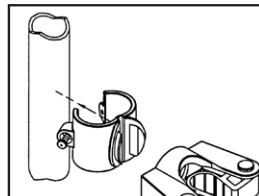

Ouvrir la pince suffisamment pour pouvoir la fixer autour de la tubulure du cadre. En ouvrant, les verrous de la pince se rapprochent l'un de l'autre.

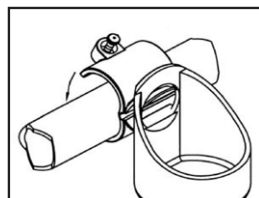

Avant de fermer la pince, prendre le porte-gobelet et le placer dans les verrous de la pince. Une fois que la pince est sécurisée, ces verrous maintiendront le porte-gobelet en place.

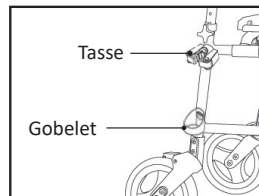

Noter la position correcte de la fixation et du gobelet.

Accessoires optionnels

Porte-Gobelet - No. de modèle 90394

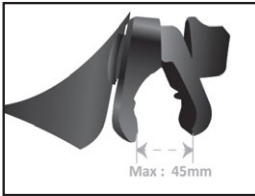

Dévissez doucement le bouton rotatif dans le sens horaire pour desserrer. Note! : Max 45mm



Avant utilisation, testez pour vous assurer de la stabilité.

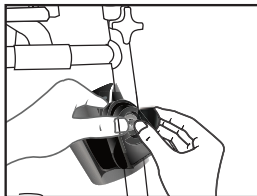

Places la pince sur le châssis du déambulateur sous le bouton d'ajustement avec le gobelet tourné vers l'utilisateur.

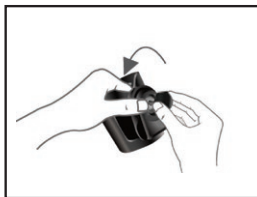

Serrez le bouton rotatif dans le sens antihoraire.

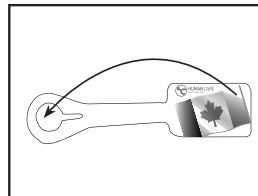

Identification Tag - Model #90392/90393

Entourer l'étiquette d'identification autour de l'endroit où l'étiquette sera située. Plier légèrement l'étiquette et insérer le grand bord de l'étiquette dans l'ouverture du trou de serrure.

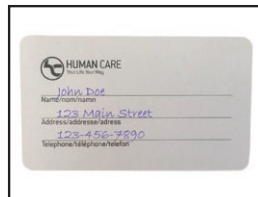

Inscrire l'information et insérer dans la pochette.

Rollator neXus 3

Frein de ralentissement No. de modèle 4950



Attention: Seul un agent de service autorisé peut installer un frein de ralentissement.

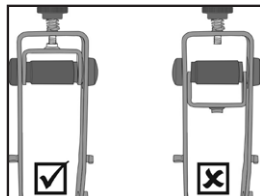

S'assurer que le support est orienté vers le haut, comme indiqué, lors du positionnement de la roue.

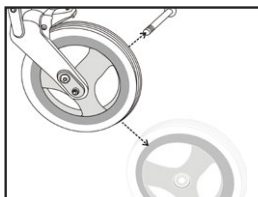

À l'aide d'une clé Allen de 5 mm, retirer le boulon de l'essieu et faire glisser la roue à l'extérieur.

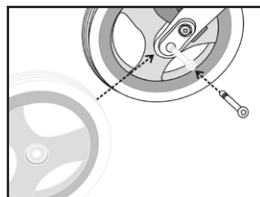

Faire glisser la roue dans la fourche de plastique. Maintenir en place en réinsérant le boulon d'essieu dans les trous inférieurs de la fourche de plastique et dans le trou de la roue.

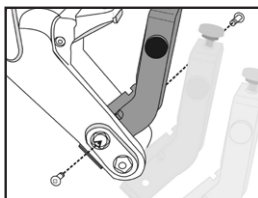

Positionner le frein de ralentissement de sorte que les trous de montage soient alignés avec l'ouverture supérieure de la fourche de plastique arrière. Installer avec les vis fournies en prenant soin de ne pas les dénuder.

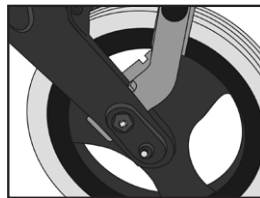

Serrer le boulon avec l'écrou. Le boulon devrait passer complètement à travers l'écrou (doit être serré). **Attention: Ne pas utiliser si le boulon n'est pas sécurisé ou si la roue vacille!**

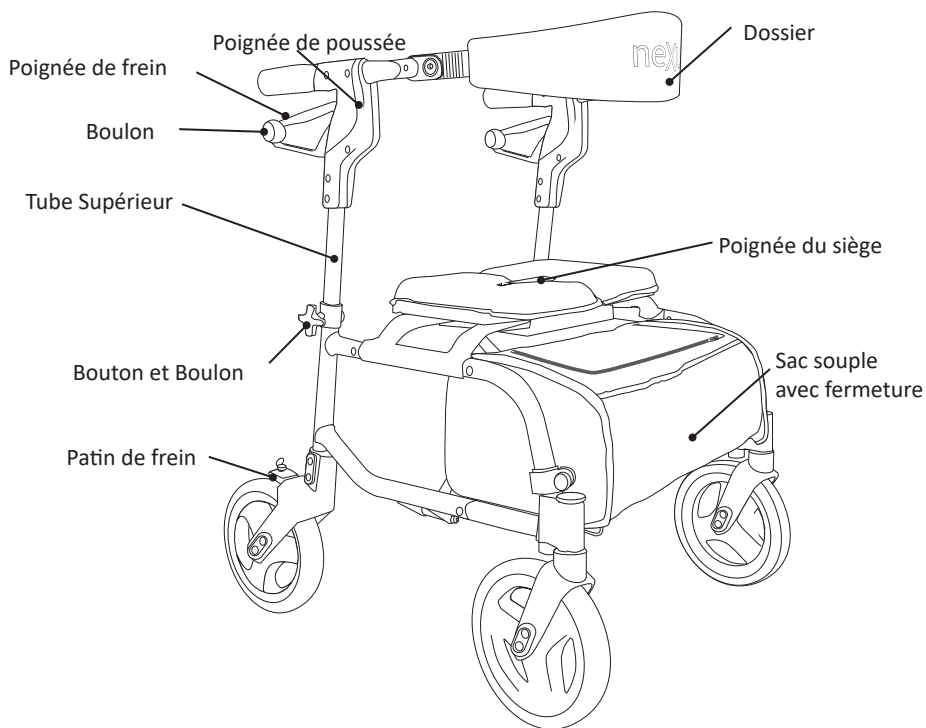

Ajustement des poignées

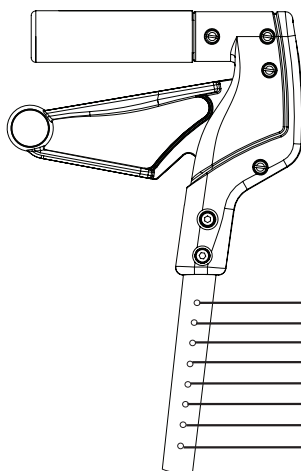

Utilisation/réglage des freins

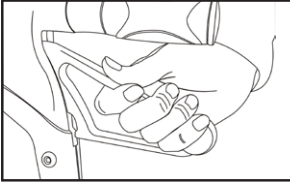

↓
VERROUILLER LES FREINS en appuyant sur la poignée de frein (pour la poignée fermée, appuyer sur la boule qui se trouve à son extrémité). La poignée se verrouillera à la position basse si elle est bien engagée.

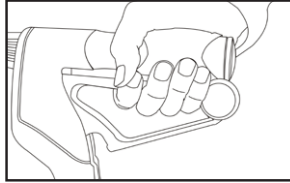

↑
DÉVERROUILLER LES FREINS en tirant vers le haut sur les poignées de frein.

FREINER POUR CONTRÔLER LA VITESSE en serrant la poignée.

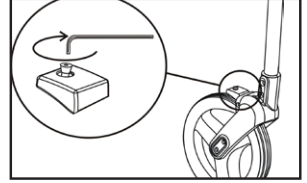

Ajuster les freins en tournant la vis sur chacun des freins en utilisant une clé hexagonale.



Dans le sens horaire pour augmenter la tension.



Dans le sens anti-horaire pour diminuer la tension.

NOTE: Ne pas serrer la vis trop fort.

AVERTISSEMENTS IMPORTANTS LORS DE L'AJUSTEMENT



Des dommages pourraient survenir si:

- La poignée de frein n'est pas en position neutre lors de l'ajustement!
- La forme hexagonale du boulon n'est pas parfaitement insérée dans la forme hexagonale du capuchon de plastique!
- L'ensemble de la poignée est forcé vers la gauche ou la droite lors de l'insertion du boulon!



ATTENTION!

Ne pas ajuster la tension des freins avant que les roues aient perdu leur surface brillante. Faire rouler le déambulateur sur un tapis pour faire perdre la surface brillante aux roues.

Avertissement!
Risque de pincement !

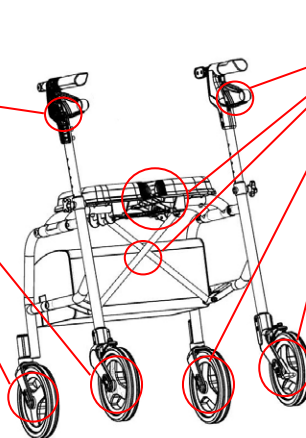

Avertissement!
Risque de pincement !

Ouverture/fermeture

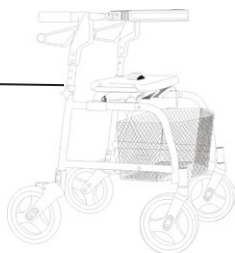

Desserrez la plus grande partie en plastique sur le bouton de verrouillage et faites glisser la poignée du déambulateur vers l'extérieur.

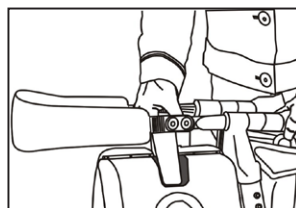

↑ Pour fermer le déambulateur, tirer sur la courroie en nylon située au milieu du siège.

↓ Pousser sur le siège vers le bas pour le verrouiller en place.



Pousser vers l'extérieur sur les poignées de poussée pour ouvrir le déambulateur en position de marche. Soulever le devant du déambulateur pour qu'il repose sur les roues arrière.



ATTENTION!

Ne jamais s'asseoir sur le siège à moins qu'il soit verrouillé en place et que les freins soient en position stationnée/verrouillée. Utilisez toujours la poignée centrale du siège pour plier le déambulateur. Le plier de toute autre manière pourrait causer des blessures.



IMPORTANT!

Le neXus peut être partiellement plié pour passer au travers des portes étroites.



ATTENTION!

Ne pas se laisser tomber sur le siège de tout son poids car ceci peut causer des dommages au siège et à ses composants.

Numéro de série

(Situé sur la tubulure arrière droite)

Date d'achat

Votre revendeur:

Rollator neXus 3

Gebruikshandleiding



Belangrijk!

Lees voor gebruik de gebruikershandleiding van uw product. Houd deze handleiding bij de hand voor toekomstig gebruik.

Symbolen



WAARSCHUWINGS symbool geeft een mogelijk gevaarlijke situatie aan die, indien niet vermeden, kan leiden tot ernstig letsel van de gebruiker of schade aan eigendommen en / of het product zelf.



INFORMATIE symbool geeft aanbevelingen en informatie voor correct, probleemloos gebruik aan.



GEWICHT CAPACITEIT symbool geeft het maximale gebruikersgewicht aan voor het product. Overschrijd dit gewicht in geen enkele omstandigheid.



CE-MARKERING symbool geeft aan dat het product een medisch hulpmiddel is volgens de definitie van medisch hulpmiddel in EU-richtlijn 93/42/EEC (MDD) en / of EU-verordening 2017/745 (MDR).



MEDICAL DEVICE symbool geeft aan dat het product voldoet aan de vereisten van EU-richtlijn 93/42/EEC (MDD) en / of EU-verordening 2017/745 (MDR).



RECYCLE volgens lokale voorschriften.



LEES INSTRUCTIES en zorg ervoor dat u ze volledig begrijpt voordat u dit product gebruikt.



Productmodificatie is niet toegestaan.
Controleer voor gebruik altijd dat de product niet beschadigd of verouderd is.

Producten van Human Care worden continue ontwikkeld en verbeterd om onze klanten de hoogste kwaliteit te bieden. We behouden ons het recht om ontwerpveranderingen door te voeren zonder een voorafgaande aankondiging.

Verzekert dat u altijd de laatste versie van de handleiding, beschikbaar op onze website www.humancaregroup.com, heeft.

Neem contact op met uw lokale vertegenwoordiging indien u vragen heeft over het product en het gebruik.

Notificatie voor eindgebruiker/patiënt in geval van een incident

Elk ernstig incident dat zich heeft voorgedaan met betrekking tot het product, moet worden gemeld aan de lokale contactpersoon, die rapporteert aan de fabrikant, en de bevoegde autoriteit van het land waarin de eindgebruiker/patiënt is gevestigd.

In overeenstemming met en standaarden

Human Care is een ISO 13485:2016 gecertificeerd Zweeds bedrijf voor medische apparatuur. Het Kwaliteit Management System is in overeenstemming met 21 CFR part 820.

De product is getest in overeenstemming met ISO 11199-2:2021.

Het product is CE-gemarkeerd in overeenstemming met EU-richtlijn 93/42/EEC (MDD) en / of EU-verordening 2017/745 (MDR), als medisch hulpmiddel van klasse I. Het CE merk is aanwezig op de product.

Over onze producten

Bij levering

Controleer het volgende voordat u uw nieuwe product gebruikt:

1. Controleer of er geen schade is ontstaan tijdens het transport (indien dit het geval is, neem dan direct contact op met de bezorger).
2. Controleer of het aantal en de soort (en) producten die op het leveringscertificaat staan, overeenkomen met de geleverde goederen.
3. Controleer of de levering van het gewenste model en type product is.

Neem onmiddellijk contact met ons op in geval van problemen met de levering.

Retourneren of restitutie

Als een product om welke reden dan ook moet worden geretourneerd, neem dan contact met ons op voor een claimnummer en advies over hoe u verder kunt gaan.

De goederen dienen in complete en onbeschadigde staat in hun originele verpakking te worden geretourneerd.

Bij het retourneren van een product moet de volgende informatie worden meegeleverd. Het identificatienummer van het product, de leverdatum, de datum waarop de gebruiker het hulpmiddel in bezit heeft genomen, de datum van de laatste onderhoudsbeurt van het product, de persoon met wie we contact moeten opnemen over de storing, of dit nu de gebruiker is of een ander, en de aard van de storing .

Human Care HC AB behoudt zich het recht voor om het geretourneerde product te inspecteren. Als er geen fout kan worden gevonden, wordt het artikel teruggestuurd naar de gebruiker. Transportkosten kunnen dan in rekening worden gebracht.

Levensduur product

De verwachte levensduur van het product is zeven (7) jaar, als het product wordt gebruikt zoals bedoeld en onderhouden volgens de instructies van de fabrikant, afhankelijk van de intensiteit van het gebruik en de maximale belasting die tijdens het gebruik wordt toegepast. Als het productlabel niet meer leesbaar is, moet het product worden weggegooid.

Rollator neXus 3



Produkt etiket



Op het productlabel staat informatie over de rollator.

Het label bevindt zich op de onderste verticale framebuis, boven het rechter achterwiel.

neXus 3 Standard  **HUMAN CARE**
Your Life Your Way.

 **REF** 470024

 **200 kg/441 lb**  **61cm**

 **2021 01**  **LOT** 2252921 **180°** 





 **Human Care HC AB**
Årslångsvägen 21B
SE-117 43 Stockholm
Sweden





MD 

EAN 
8816084008960

SN 
22529210001

www.humancaregroup.com Label: 00090

 REF	Artikel nummer
	Maximaal gebruikersgewicht
	Datum van fabricage
	Adres van fabricage
EAN	UPC-code
 SN	CODE 39 streepjescode, serienummer

	Lees de handleiding
	Product breedte
	Gebruik binnen / buiten
	CE-keurmerk
	MD medische apparaten

Aanvullende waarschuwingen



Zorg ervoor dat alle bouten stevig vastzitten voordat u de rollator gebruikt!



Pas de remspanning NIET aan totdat de wielen hun glans verliezen!



De remmen moeten in de geparkeerde / vergrendelde positie staan voordat u op de rollator gaat zitten!



Hang NOOIT iets aan de rugband, anders kan deze breken!

Waarschuwingen



Laat uw rollator **NOOIT** onbeheerd achter. Elke keer dat de rollator uit uw zicht is geweest (bijv. in een voertuig is gezet enz.), dient u de rollator voor gebruik volledig te controleren op beschadigingen.

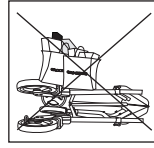

Zet **NIETS** op uw ingeklapte rollator omdat dit schade kan veroorzaken aan het frame, plastic onderdelen enz.



Gebruik uw rollator **NIET** als rolstoel of transportstoel. De rollator is hier niet voor ontworpen.



Wanneer de rollator opgeslagen is geweest tijdens transport, bijv. in een vliegtuig, boot, bus, auto enz., loopt u het risico op beschadigingen aan de rollator en de onderdelen. Controleer hem daarom zeer zorgvuldig voor gebruik.



Zorg dat de remmen ver-grendeld zijn, voordat u op de zitting plaatsneemt. **Waarschuwing!** Klemrisico: Plaats geen vingers tussen de rem en het duwhandvat.

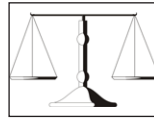

Leun **NIET** op één kant van de rollator wanneer u gaat zitten. Verdeel uw gewicht gelijkmatig om te voorkomen dat de rollator kantelt.

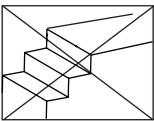

Gebruik de rollator **NIET** op trappen of roltrappen. Gebruik dit product alleen op gelijkmatige oppervlakken zonder obstakels.

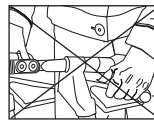

Gebruik de remhendels **NIET** wanneer u zit of stilstaat. Gebruik alleen de bovenste handgreep om uw lichaam te stabiliseren.



Knijp tijdens het lopen **NIET** continue in de remhendels. Dit leidt tot voortijdige slijtage van remblokken en banden.



Laat **NIETS** op de rugsteun rusten omdat deze daardoor kan beschadigen.



Zorg dat de achterkant van uw benen de zitting raken voordat u gaat zitten.



Overschrijd de maximale belasting **NIET!**

Rollator neXus 3

Onderhoud en gebruik



Gebruik **GEEN** bleekmiddel of schurende schoonmaakmiddelen. Neem uitsluitend af met een vochtige doek en een milde reiniger.



Laat uw rollator elk jaar **CONTROLLEREN** door een erkende dealer/servicewerkplaats. Laat alleen geautoriseerd personeel uw rollator afstellen.

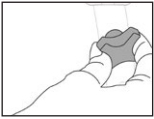

CONTROLEER periodiek of de zwarte knoppen voor de hoogte-instelling nog goed vastzitten.

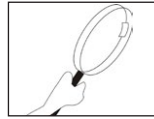

CONTROLEER uw rollator regelmatig op losse, gebarsten of verweerde plastic en verroeste metalen onderdelen.



CONTROLEER uw rollator om er zeker van te zijn dat de voorvorken en alle wielen makkelijk draaien en vrij zijn van vuil of andere obstakels.



Zet uw rollator **NIET** vlakbij een warmtebron.



Laat uw rollator **NIET** buiten in weer en wind (en zon) staan.



Gebruik uitsluitend geautoriseerde onderdelen/accessoires voor uw loophulpmiddel.



Dit loophulpmiddel is uitsluitend ontworpen om u te ondersteunen bij uw mobiliteit. Gebruik de zitting uitsluitend om even uit te rusten.



Gebruik de rollator **NOOIT** voor iets anders dan waar deze oorspronkelijk voor bedoeld is.

Beoogd gebruik

Nexus 3 is een stabiel loophulpmiddel geschikt voor binnen en buiten. Het heeft een kabelloos remsysteem, wat het onderhoud vergemakkelijkt. Het remsysteem vermindert het risico dat de remkabels vast komen te zitten. De Nexus 3 heeft een unieke manier van opvouwen waardoor hij rechtop kan worden opgeborgen wanneer hij is opgevouwen en hij kan worden in- en uitgeklapt door alleen het handvat te gebruiken. De Nexus 3 heeft een brede, pluuche zitting waardoor je comfortabel kunt zitten.

OM TE GAAN ZITTEN: raak met de achterkant van uw beide benen de rand van de zitting aan zodat u weet waar de rollator is, voordat u gaat zitten.

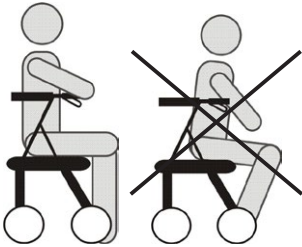

BELANGRIJK: Test voor u gaat zitten eerst of de rollator niet kan rijden. De remmen moeten in de parkeer-/vergrendelde stand staan.



Deze rollator is ontworpen voor gebruik als loophulpmiddel en mag nooit voor iets anders gebruikt worden.

Laat NIET uw hele gewicht op de grepen rusten wanneer u wilt gaan zitten. Gebruik de grepen om uw lichaam te stabiliseren terwijl u zich voorzichtig om draait. Houd uw handen op de rubberen grepen en laat u langzaam op de zitting zakken.

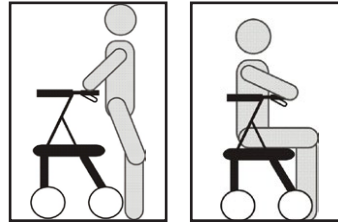
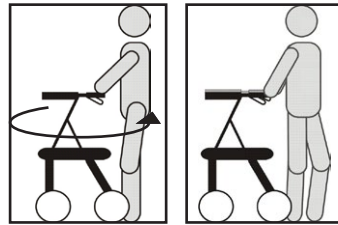

Zorg er bij het lopen voor dat de route schoon en vrij van obstakels is om letsel en schade te voorkomen.

Rollator neXus 3

Montage

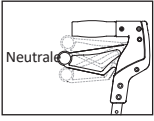

Zorg dat de remhendel in de neutrale stand staat.



Schuif de bovenbuis in de onderbuis.
Belangrijk: De kleur van de bovenbuis moet overeenkomen met die van de onderbuis in het frame!

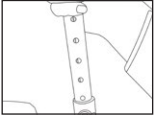

Stel de greep in op de gewenste hoogte. Belangrijk: De remhendel moet in de neutrale stand staan!



Plaats de zeskantbout zo dat deze in de zeshoekige uitsparing in de plastic dop past. Belangrijk: De gaten in de boven- en onderbuisen zullen niet perfect in lijn liggen!

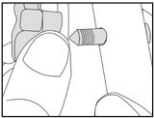

Plaats de bout met het puntige uiteinde in het gat van de handgreep. Tik tegelijkertijd op het remblok en duw de bout er langzaam doorheen.

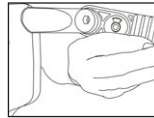

Voor het installeren van de rugsteun moet de sleutelvorm naar boven wijzen. Plaats deze in de klem aan het uiteinde van de handgreep. Zet vast met bout en moer.

Het installeren van de stoffen tas

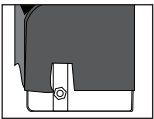

Schuif het metalen frame in de gleuven aan iedere zijde van de tas. Elke frame zijde past enkel met het geschikte tasslot. De klem dient zichtbaar te zijn bij de uitkeping van de tas.

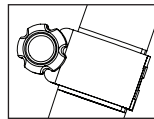

Bevestig elke klem op de voorzijde van het rollatorframe zoals afgebeeld. Verzeker dat iedere zijde van de tas gelijk is in het horizontale vlak en dat de klem aan de zijkant is boven de dop van de vork.

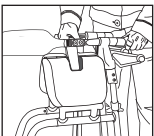

Opmerking: Om het assembleren van de tas te vereenvoudigen, begin met het enigzins opvouwen van de rollator door aan de hendel op de zitting te trekken.

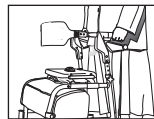

Open de rollator wanneer de klemmen zijn vergrendeld.



Verwijder de schroeven van de klem niet wanneer aangedraaid!



Maxium gewicht voor tas: 11 lb/5kg

Optionele accessoires

Mand model 4510

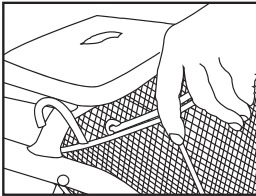

Plaats de mand met de beugels op de dwarsstang die de zitting ondersteunt.

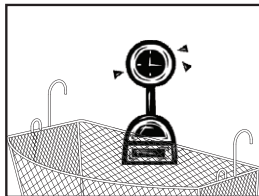

Voorzichtig: Belast de mand NIET te zwaar.
Maximum belasting: 5 kg / 10 lb

(Dien) blad model 80702

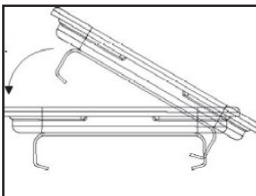

Bevestig de houder van het blad op de achterzijde van de zitting. Fixeer op zijn plaats door hard te duwen op de voorzijde van de zitting. Verwijder door op te tillen.

Stokhouder model 80703

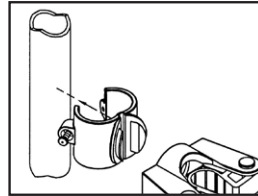

Open de klem voldoende zodat deze rond het frame verzekerd zit. Wanneer de klem geopend is, is het zichtbaar dat het klemslot naar elkaar toegaat.

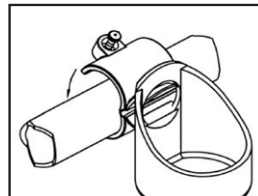

Voorafgaande aan het sluiten van de klem, neem de bekerhouder en plaats deze in het klemslot. Wanneer het klemslot is gesloten, wordt de bekerhouder door het slot veilig op zijn plaats gehouden.

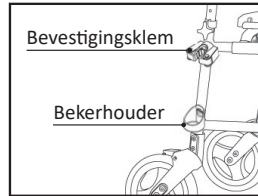

Let op correcte plaatsing van bevestigingsklem en bekerhouder.

Rollator neXus 3

Bekerhouder model #90394

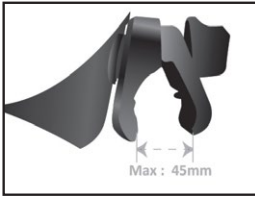

Draai de knop voorzichtig, met de klok mee, los.
Attentie: Maximaal 45 mm

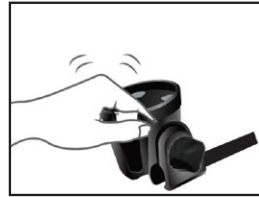

Voor gebruik, test de stabiliteit van de bekerhouder.

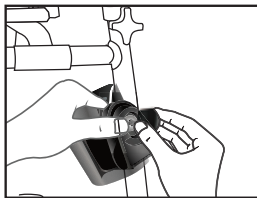

Plaats de klem op het frame van de rollator onder de sterknop, terwijl de beker naar de gebruiker toe gedraaid is.

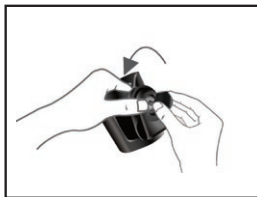

Zet de knop vast door tegen de klok in te draaien.

Identificatielabel model #90392/90393

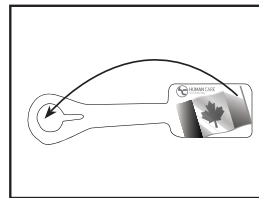

Wikkel het identificatielabel om het deel waar je het label wilt hebben. Buig voorzichtig het label en haal het brede deel van het identificatielabel door de sleutelgatvormige opening.



Voorzie de kaart van het label met informatie en stop deze terug in de houder.

Vertragende rem - Model 4950



Waarschuwing: Alleen een geautosieerd service-monteur mag een vertragende rem installeren.

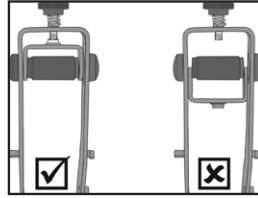

Verzeker dat de bevestiging naar boven staat zoals afgebeeld wanneer het wiel geïnstalleerd is.

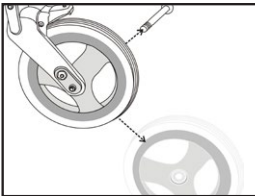

Gebruik een 5 mm inbussleutel, verwijder de moer van de as en schuif het wiel van de as.

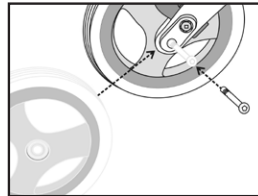

Schuif het wiel in de plastic vork. Houd in zijn positie door het terugplaatsen van de asschroef door de onderste gaten van de plastic vork en het gat in het wiel.

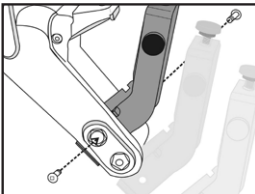

Positioneer de vertragende rem zo dat de assemblagegaten in lijn zijn met het bovenste gat van de achterste plastic vork. Gebruik de bijgesloten schroeven, let op dat de schroeven niet te beschadigen.



Draai de schroef en de moer vast. De schroef dient compleet door de moer te zijn (moet strak aangedraaid zijn)!

Rollator neXus 3

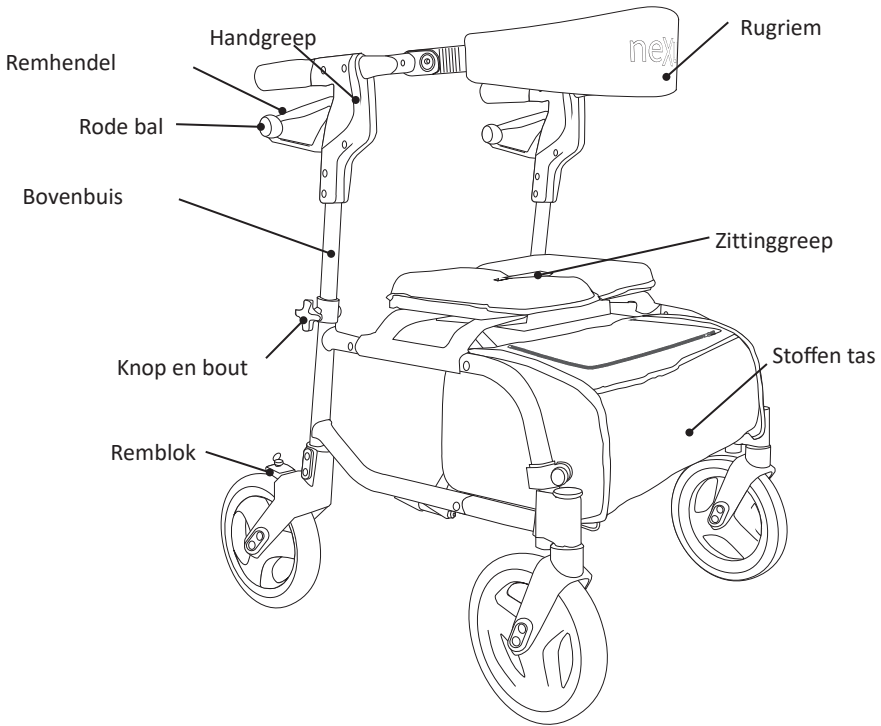

Instellen handgreephoogte

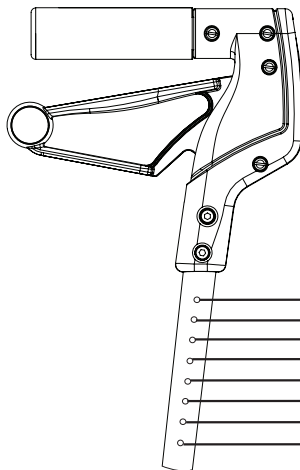

- Standaard zittinghoogte
- Standaard & lage zittinghoogte
- Standaard & lage zittinghoogte
- Standaard & lage zittinghoogte
- Alle zittinghoogtes
- Alle zittinghoogtes
- Alle zittinghoogtes
- Alle zittinghoogtes

Remmen en gebruik/afstellen

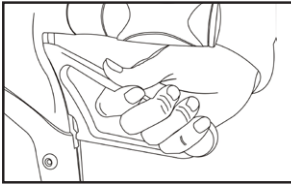

ZET DE REM VAST door de remhendel naar beneden te duwen (bij de gesloten remhendel: duw de rode bal aan het uiteinde van de remhendel omlaag). De remhendel vergrendelt in benedenpositie wanneer deze juist aangrijpt.

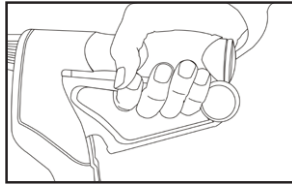

MAAK DE REM LOS door de hendel naar boven te trekken.

AFREMREM OM DE SNELHEID TE REGELEN door de rem in te knijpen.

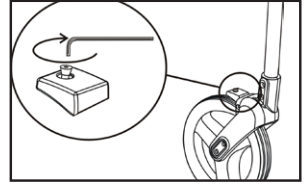

DE REM INSTELLEN door de bout op het remblok met een inbussteutel te verdraaien.

MET DE KLOK MEE om de rem strakker te zetten.

TEGEN DE KLOK IN om de rem losser te zetten.

LET OP: Niet doordraaien!

BELANGRIJKE WAARSCHUWING BIJ HET AFSTELLEN



Er kan schade ontstaan indien:

- de remhendel tijdens het afstellen niet in de neutrale stand staat!
- de zeskantbout niet goed in de zeshoekige uitsparing in de plastic dop zit!
- de remhendel naar achteren en voren wordt gedraaid tijdens het plaatsen van de bout!

Waarschuwing!
Klem risico!

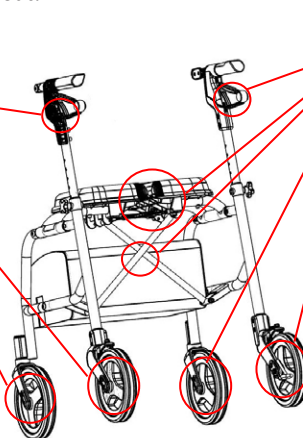

Waarschuwing!
Klem risico!

Rollator neXus 3

Ouverture/fermeture

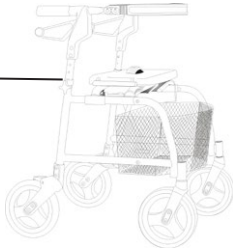

Maak het grotere plastic deel op de vergrendeling los en schuif de handgreep van de rollator naar buiten.

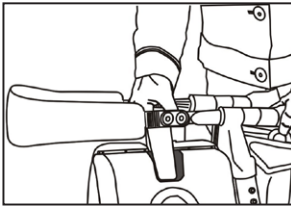

↑ INKLAPPEN: TREK DE GREEP OMHOOG die in het midden van de zitting zit om de rollator in te klappen.

↓ DRUK op de zitting om deze in de juiste stand te vergrendelen.

← →
DUW DE HANDGREPEN UIT ELKAAR om de rollator open te klappen naar de juiste loopstand. Laat de rollator op de achterwielen rusten terwijl u de handgrepen uit elkaar duwt.



VOORZICHTIG!

Ga nooit op de zitting zitten tenzij deze in positie is vergrendeld en de remmen in de parkeer-/vergrendelde stand staan.



BELANGRIJK!

Wanneer de rollator gedeeltelijk ingeklapt gebruikt wordt, moet u ervoor zorgen dat alle vier de wielen stevig op de grond staan.



Gebruik altijd het handvat in het midden van de zitting om de rollator op te vouwen. Het opvouwen van de rollator op een andere wijze kan letsel veroorzaken.



VOORZICHTIG!

De neXus kan gedeeltelijk worden opgevouwen om de rollator door nauwe deuropeningen te leiden.

Serienummer

(Zit op de rechter achterstang) _____

Aankoopdatum _____

Uw dealer:

Gebrauchsanweisung



Wichtig!

Sie müssen das Benutzerhandbuch für Ihr Gerät lesen, bevor Sie es verwenden können. Bewahren Sie diese Broschüre und Informationen für die zukünftige Verwendung auf.

Symbole



Das Symbol **WARNUNG** weist auf eine möglicherweise gefährliche Situation hin, die, wenn sie nicht vermieden wird, zu schweren Verletzungen des Benutzers oder zu Sach- und / oder Geräteschäden führen kann.



Das Symbol **INFORMATION** kennzeichnet Empfehlungen und Informationen für eine ordnungsgemäße und störungsfreie Verwendung.



Das Symbol **GEWICHTSKAPAZITÄT** gibt das maximale Benutzergewicht für das Produkt an. Überschreiten Sie dieses Gewicht unter keinen Umständen.



Das **CE**-Kennzeichnungssymbol zeigt an, dass es sich bei dem Produkt um ein Medizinprodukt gemäß der Definition des Medizinprodukts in der EU-Richtlinie 93/42/EEC (MDD) und / oder der EU-Verordnung 2017/745 (MDR) handelt.



Das Symbol **MEDICAL DEVICE** zeigt an, dass das Produkt den Anforderungen der EU-Richtlinie 93/42/EEC (MDD) und / oder der EU-Verordnung 2017/745 (MDR) entspricht.



RECYCLE gemäß den örtlichen Vorschriften.



LESEN SIE DIE ANWEISUNGEN und vergewissern Sie sich, dass Sie sie vollständig verstanden haben, bevor Sie dieses Produkt verwenden.



Produktänderungen sind nicht gestattet. Überprüfen Sie vor jedem Gebrauch, dass die Product nicht beschädigt oder verschlissen ist.

Die Produkte von Human Care werden ständig weiterentwickelt und aktualisiert, um unseren Kunden höchste Qualität zu bieten. Wir behalten uns das Recht vor, Konstruktionsänderungen ohne vorherige Ankündigung vorzunehmen.

Stellen Sie immer sicher, dass Sie die neueste Version des Handbuchs haben, die zum Herunterladen von unserer Website verfügbar ist www.humancaregroup.com.

Wenden Sie sich an Ihren Händler vor Ort, wenn Sie Fragen zum Produkt und seiner Verwendung haben.

Hinweis für den Anwender/Patienten im Falle eines schwerwiegenden Vorfalles

Jeder schwerwiegende Vorfall in Zusammenhang mit dem Produkt muss unverzüglich dem örtlichen Ansprechpartner, der dem Hersteller, und der zuständigen Behörde des Landes, in dem der Anwender/Patient seinen Wohnsitz hat, gemeldet werden.

Konformitäten und Standards

Human Care ist ein nach ISO 13485:2016 zertifiziertes schwedisches Unternehmen für medizinische Geräte. Das Qualitätsmanagementsystem entspricht US 21 CFR Part 820.

Diese Produkt wurde gemäß ISO 11199-2:2021 getestet.

Das Produkt ist gemäß der EU-Richtlinie 93/42 /EEC (MDD) und / oder der EU-Verordnung 2017/745 (MDR) als Medizinprodukt der Klasse I CE-gekennzeichnet. Das CE-Zeichen befindet sich auf der Produkt.

Über unsere Produkte

Bei Lieferung

Überprüfen Sie Folgendes, bevor Sie Ihr neues Produkt verwenden:

1. Stellen Sie sicher, dass während des Transports keine Schäden aufgetreten sind (falls dies der Fall ist, informieren Sie bitte sofort den Zusteller).
2. Überprüfen Sie, ob Anzahl und Art der auf dem Lieferschein angegebenen Produkte mit der gelieferten Ware übereinstimmen.
3. Überprüfen Sie, ob die Lieferung dem gewünschten Modell und Produkttyp entspricht.

Bitte kontaktieren Sie uns sofort bei Lieferproblemen.

Rückgabe oder Rückerstattung

Wenn ein Produkt aus irgendeinem Grund zurückgegeben werden muss, kontaktieren Sie uns bitte, um eine Anspruchsnummer und Ratschläge zum weiteren Vorgehen zu erhalten.

Die Ware sollte in vollständigem und unbeschädigtem Zustand in der Originalverpackung zurückgesandt werden.

Die folgenden Informationen sollten jedem Produkt bei seiner Rücksendung beiliegen. Die Identifikationsnummer des Produkts, das Lieferdatum, das Datum, an dem der Benutzer die Beihilfe in Besitz genommen hat, das Datum der letzten Dienstleistung des Produkts, die Person, an die wir uns wegen des Fehlers wenden sollten, ob es sich um den Benutzer oder eine andere handelt, und die Art des Fehlers .

Human Care HC AB behält sich das Recht vor, das zurückgegebene Produkt zu überprüfen. Wenn kein Fehler gefunden werden kann, wird der Artikel an den Benutzer zurückgegeben. Transportkosten können dann in Rechnung gestellt werden.

Lebensdauer des Produktes

Die erwartete Lebensdauer des Produktes beträgt Sieben (7) Jahre, wenn das Produkt gemäß den Herstellerhinweisen bestimmungsgemäß verwendet und gewartet wird, abhängig von der Nutzungsintensität und der maximalen Belastung während des Gebrauchs. Wenn das Produktlabel nicht mehr lesbar ist, sollte das Produkt entsorgt werden.

Produkt-Etikett

Das Produktetikett enthält Informationen zum Rollator.

Der Aufkleber befindet sich am unteren vertikalen Rahmenrohr, über dem rechten Hinterrad.

neXus 3 Standard

www.humancaregroup.com

REF 470024

 **200 kg/441 lb**

 **61cm**

 **2021 01** **LOT** **2252921**

 Human Care HC AB
Arstaängsvägen 21B
SE-117 43 Stockholm
Sweden

EAN

 **SN**

 **180°**





MD







8816084008960

22529210001







Label: 00090

	Artikelnummer
	Maximales Benutzergewicht
	Herstellungsdatum
	Herstellungsadresse
EAN	UPC-Code
	CODE 39 Barcode, Seriennummer

	Lesen Sie das Handbuch
	Produktbreite
	Innen- / Außenbereich
	CE Kennzeichnung
	MD Medizinprodukte

Zusätzliche Warnungen

-  Stellen Sie sicher, dass alle Schrauben fest angezogen sind, bevor Sie den Rollator verwenden!
-  Die Bremsen müssen geparkt / verriegelt sein, bevor Sie auf dem Rollator sitzen!

-  Passen Sie die Bremsspannung **NICHT** an, bis die Räder den Formglanz verlieren!
-  Hängen Sie nichts an den Rückengurt, da er sonst brechen kann!

DEUTSCH

Rollator neXus 3

Warnhinweise



Lassen Sie Ihre Gehhilfe **NICHT** unbeaufsichtigt. Immer, wenn die Gehhilfe unbeobachtet war (z.B. in einem Fahrzeug verstaut usw.), ist sie vor einer erneuten Verwendung umfassend auf Anzeichen von Beschädigung zu untersuchen.

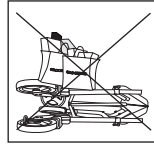

Legen Sie **KEINE** Gegenstände auf die eingeklappte Gehhilfe. Andernfalls entstehen Schäden am Rahmen, an den Kunststoffteilen usw.



Verwenden Sie die Gehhilfe **DICHT** als Rollstuhl bzw. Transportstuhl. Die Gehhilfe ist dafür nicht ausgelegt.

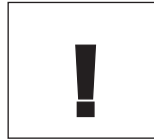

Wenn die Gehhilfe in einem Transportmittel, z.B. Flugzeug, Zug, Schiff, Bus, Auto usw., gelagert wurde, besteht Beschädigungsgefahr an der Gehhilfe und ihren Bestandteilen. Untersuchen Sie die Gehhilfe sorgfältig vor einer Verwendung.

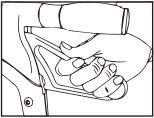

Vergewissern Sie sich vor dem Benutzen der Sitzfläche, ob die Bremsen angezogen sind.

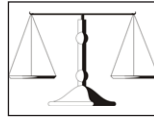

Neigen Sie sich beim Hinsetzen **NICHT** auf eine Seite der Gehhilfe. Verteilen Sie das Gewicht gleichmäßig, damit die Gehhilfe nicht umkippt.

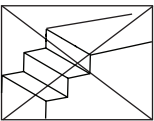

Verwenden Sie die Gehhilfe **NICHT** auf Treppen oder Rolltreppen. Verwenden Sie dieses Produkt nur auf ebenen Oberflächen ohne Hindernisse.

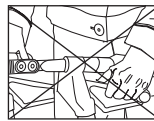

Verwenden Sie beim Sitzen und Stehen **NICHT** die Bremshebelgriffe. Verwenden Sie ausschließlich den oberen Handgriff, um den Körper zu stabilisieren.



Die Bremse darf beim Gehen **NICHT** dauerhaft betätigt werden. Andernfalls verschleiben Bremsklotz und Reifen vorzeitig.



Legen Sie **KEINE** Gegenstände auf den hinteren Gurt. Andernfalls können Schäden entstehen.



Vor dem Hinsetzen müssen Ihre Beinrückseiten den Sitz berühren.



Die Tragfähigkeit **DARF NICHT** überschritten werden!

Pflege und verwendung



Verwenden Sie **KEINE** Chlorbleiche oder Scheuermittel. Wischen Sie zu reinigende Oberflächen mit einem Tuch ab, das nur mit einem milden Reinigungsmittel angefeuchtet wurde.



Lassen Sie die Gehhilfe jährlich von einem autorisierten Händler/Servicevertreter **INSPIZIEREN**. Nur autorisiertes Personal darf Anpassungen an der Gehhilfe vornehmen.

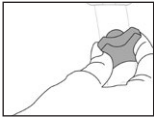

ÜBERPRÜFEN Sie regelmäßig, ob die schwarzen Knäufe zur Höheneinstellung ordnungsgemäß angezogen sind.

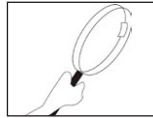

ÜBERPRÜFEN Sie Ihre Gehhilfe regelmäßig auf lose, beschädigte oder korrodierte Kunststoff- oder Metallkomponenten.



ÜBERPRÜFEN Sie Ihre Gehhilfe, um sicherzustellen, dass sich Vorderradgabeln und alle Räder leicht bewegen sowie frei von Schmutz oder Blockierungen sind.



Bewahren Sie die Gehhilfe **NICHT** in der Nähe einer Wärmequelle auf.



Setzen Sie Ihre Gehhilfe **KEINEN** dauerhaften Witterungseinflüssen aus.



Verwenden Sie für Ihre Gehhilfe nur zugelassene Ersatzteile/ Zubehörteile.



Diese Gehhilfe dient lediglich als Mobilitätshilfsmittel. Verwenden Sie den Sitz jeweils nur für kurze Ruhepausen.



Verwenden Sie die Gehhilfe **NUR** für den vorgesehenen Zweck.

Rollator neXus 3

Verwendungszweck

Nexus 3 ist eine stabile Gehhilfe, die für den Innen- und Außenbereich geeignet ist. Es verfügt über ein kabelloses Bremssystem, das die Wartung erleichtert. Das Bremssystem reduziert das Risiko, dass sich die Bremskabel verfangen. Das Nexus 3 verfügt über eine einzigartige Faltmethode, mit der es im zusammengeklappten Zustand aufrecht aufbewahrt und nur mit dem Griff zusammen- und auseinandergeklappt werden kann. Das Nexus 3 verfügt über einen breiten, bequemen Sitz, sodass Sie bequem sitzen können.

Berühren Sie vor dem HINSETZEN mit Ihrer Beinrückseite die Sitzkante, um die richtige Position der Gehhilfe sicherzustellen.

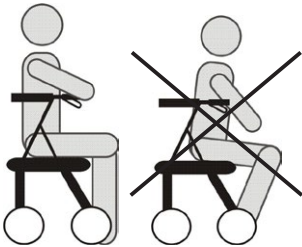

WICHTIG: Stellen Sie vor dem Hinsetzen durch einen Test sicher, dass die Gehhilfe nicht wegrollen kann. Die Bremsen müssen sich in der geparkten/angezogenen Stellung befinden.



Dieses Produkt ist eine Gehhilfe und darf zu keinem anderen Zweck verwendet werden.

Stützen Sie sich beim Hinsetzen NICHT auf den Griffen ab. Benutzen Sie beim vorsichtigen Herumdrehen die Griffen zur Körperstabilisierung. Halten Sie sich an den Gummigriffen fest und lassen Sie sich langsam auf den Sitz heruntergleiten.

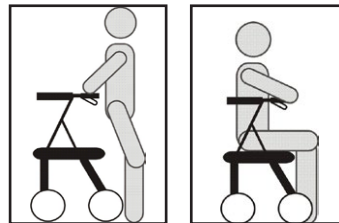
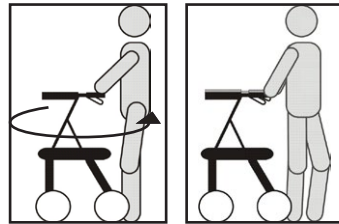

Um Verletzungen und Beschädigungen zu vermeiden, stellen Sie beim Gehen sicher, dass die Bewegungstrecke deutlich einsehbar und frei von Hindernissen ist.

Montage

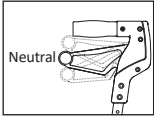

Vergewissern Sie sich, dass sich der Griff in der Neutralstellung befindet.



Schieben Sie das obere in das untere Rohr. Wichtig: Die Farbe des oberen Innenrohrs muss mit der Farbe des unteren Rohrs im Rahmen übereinstimmen!

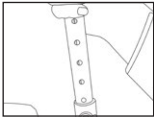

Stellen Sie den Griff auf die gewünschte Höhe ein. Wichtig: Der Bremsgriff muss sich in der Neutralstellung befinden!

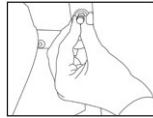

Richten Sie die Sechskantform der Schraube an der Sechskantform in der Kunststoffkappe aus. Wichtig: Die Löcher im oberen und unteren Innenrohr sind nicht zu 100% aneinander ausgerichtet!

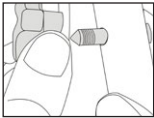

Setzen Sie die Schraube mit dem spitzen Ende in das Loch im Schiebegriff ein. Drücken Sie gleichzeitig leicht auf den Bremsklotz und schieben Sie langsam die Schraube durch.

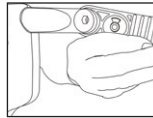

Bei der Installation des hinteren Gurts muss die Schlüsselform nach oben weisen. Setzen Sie den Gurt in die Klemme am Griffende ein. Ziehen Sie die Verbindung mit Schraube und Mutter fest.

Installieren der weichen Tasche mit Reißverschluss

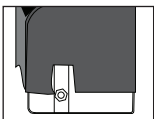

Schieben Sie den Metallrahmen in die Schlitz auf jeder Seite des weichen Beutels. Jede Rahmenseite passt nur auf den entsprechenden Softbag-Schlitz. Die Klemme sollte im ausgeschnittenen weichen Beutel sichtbar sein.

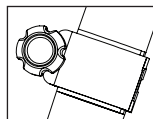

Befestigen Sie jede Klemme wie gezeigt am vorderen Rollatorrahmen. Stellen Sie sicher, dass jede Seite des Beutels eben ist und dass sich die Klemme auf der Seite über der Gabelkappe befindet.

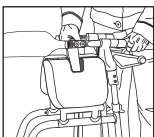

Hinweis: Um die Montage des Softbags zu vereinfachen, klappen Sie den Rollator zunächst leicht nach oben, indem Sie ihn am Sitzgriff hochziehen.



Klappen Sie den Rollator auf, sobald die Klemmen gesichert sind.



Achten Sie darauf, die Klemmschrauben beim Anziehen nicht zu entfernen!



Maximale Beutelkapazität: 5 kg

Rollator neXus 3

Optionales Zubehör

Korb - Modell 4510

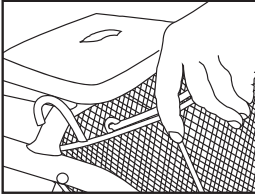

Bringen Sie den Korb mithilfe der Haken an der Querstrebe an, die als Sitzstütze dient.

Rohrhalter - Modell 80703

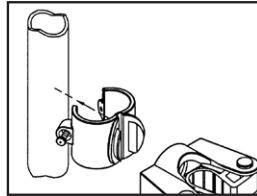

Öffnen Sie die Klemme so weit, dass sie um den Rahmenschlauch herum befestigt werden kann. Beim Öffnen sehen Sie, dass die Klemmschlösser aufeinander zugehen.

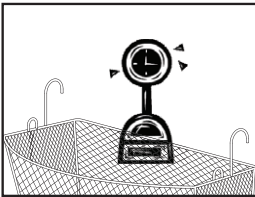

Vorsicht: Der Korb DARF NICHT überladen werden.

Maximale Last: 5 kg

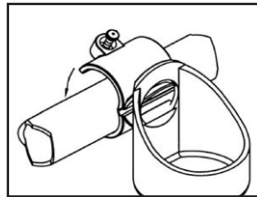

Nehmen Sie vor dem Schließen der Klemme den Aufsatz / die Tasse und setzen Sie sie in die Klemmschlösser ein. Sobald die Klemme gesichert ist, halten diese Verriegelungen den Aufsatz / die Tasse sicher in Position.

Tablett - Modell 80702

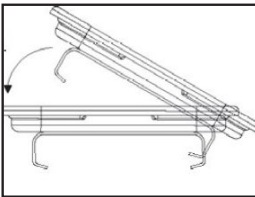

Befestigen Sie die Halterung des Tablett über der Hinterkante des Sitzes. Sichern Sie es, indem Sie es fest über die Vorderkante des Sitzes drücken. Durch Anheben entfernen.

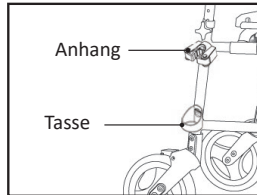

Beachten Sie die korrekte Position von Aufsatz und Tasse.

Getränkhalter - Modell 90394

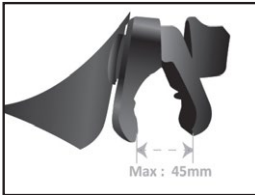

Schrauben Sie den Drehknopf vorsichtig im Uhrzeigersinn ab, um ihn zu lösen. Hinweis: Maximal 45 mm



Vor Gebrauch auf Stabilität prüfen.

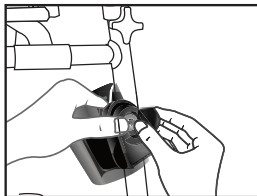

Platzieren Sie den Clip auf dem Rollatorrahmen unter dem Sterngriff, wobei die Tasse zum Benutzer zeigt.

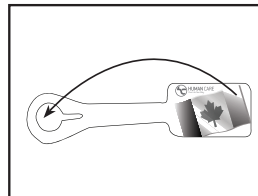

Wickeln Sie das Identifikationsetikett um den Bereich, an dem Sie das Etikett anbringen möchten. Biegen Sie das Etikett leicht und führen Sie die breite Kante des Erkennungsetiketts durch die Schlüsselochöffnung.

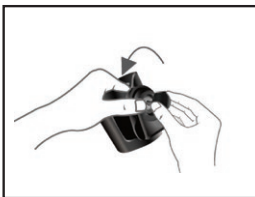

Den Drehknopf gegen den Uhrzeigersinn festziehen.



Geben Sie die Informationen auf der mit dem Etikett gelieferten Karte ein und legen Sie sie in die Hülle ein.

Rollator neXus 3

Bremse verlangsamen - Modell 4950



Achtung: Nur ein autorisierter Servicemitarbeiter darf eine Bremsbremse einbauen.

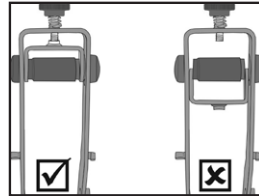

Stellen Sie sicher, dass die Halterung wie gezeigt nach oben zeigt, wenn Sie das Rad positionieren.

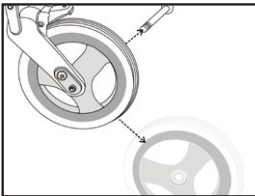

Entfernen Sie mit einem 5-mm-Inbusschlüssel die Achsschraube und schieben Sie das Rad heraus.

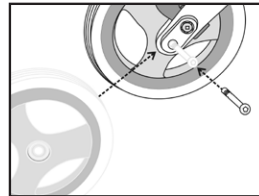

Schieben Sie das Rad in die Plastikgabel. Halten Sie die Position fest, indem Sie die Achsschraube wieder durch die unteren Löcher der Kunststoffgabel und das Loch im Rad einsetzen.

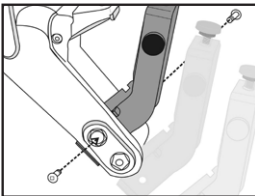

Positionieren Sie die Bremsbremse so, dass die Befestigungslöcher mit dem oberen Loch der hinteren Kunststoffgabel übereinstimmen. Installieren Sie das Gerät mit den mitgelieferten Schrauben. Achten Sie dabei darauf, die Schrauben nicht zu entfernen.



Ziehen Sie die Schraube mit der Mutter fest. Die Schraube sollte vollständig durch die Mutter sein (muss fest sein). Achtung: Nicht verwenden, wenn der Bolzen nicht fest sitzt oder das Rad wackelt!

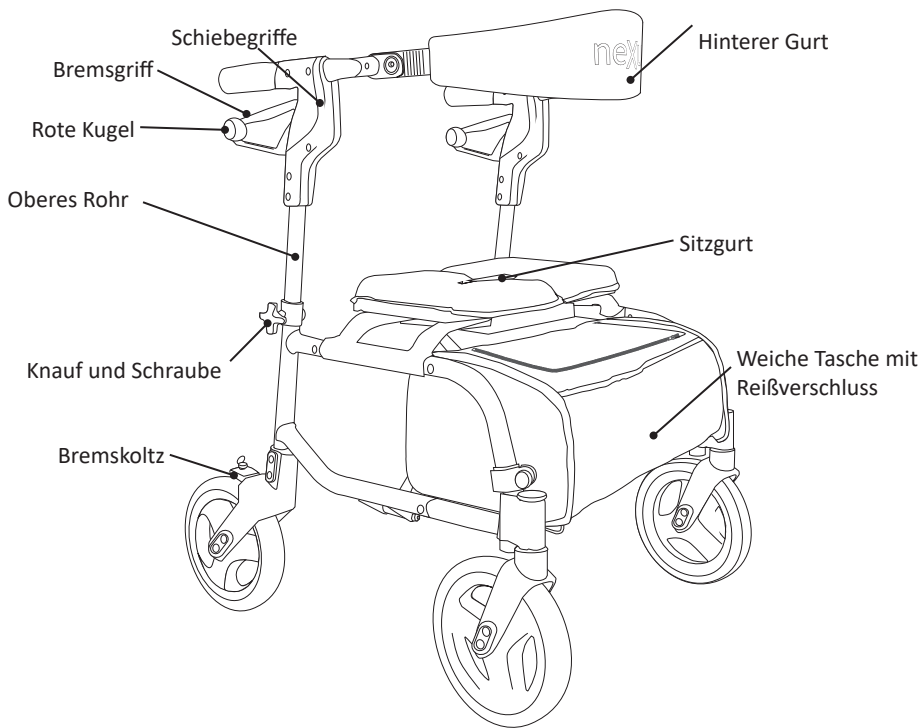

Griffhöhenverstellung

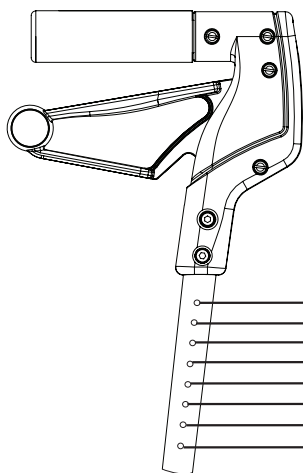

- Standardmäßige Sitzhöhe
- Standardmäßige und niedrige Sitzhöhe
- Standardmäßige und niedrige Sitzhöhe
- Standardmäßige und niedrige Sitzhöhe
- Alle Sitzhöhen
- Alle Sitzhöhen
- Alle Sitzhöhen
- Alle Sitzhöhen

Rollator neXus 3

Nutzung/einstellung der bremsen

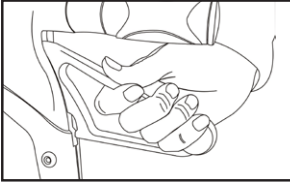

Zum ANZIEHEN DER BREMSE drücken Sie den Griff hinab. (Drücken Sie beim Schlaufengriff die rote Kugel am Griffende hinab.) Die Griff rastet in einer unteren Stellung ein, wenn er korrekt angezogen wurde.

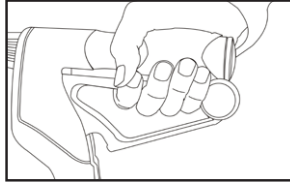

Zum LÖSEN DER BREMSE ziehen Sie den Griff nach oben.

Für das BREMSEN ZUR GESCHWINDIGKEITS-STEUERUNG drücken Sie den Griff.

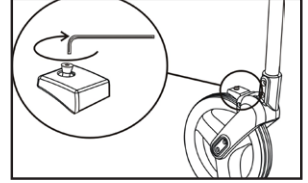

Zum EINSTELLEN DER BREMSE drehen Sie die Schraube am Bremsklotz mit einem Inbusschlüssel.

Durch Drehen IM UHRZEIGERSINN ziehen Sie die Bremse fester.

Durch Drehen GEGEN DEN UHRZEIGERSINN lösen Sie die Bremse.

Hinweis: Nicht überdrehen!

WICHTIGE WARNHINWEISE ZUR EINSTELLUNG



In folgenden Fällen kann es zu Beschädigungen kommen:

- Der Griff befindet sich bei der Einstellung nicht in seiner Neutralstellung.
- Die Sechskantform in der Schraube stimmt nicht mit der Sechskantform in der Kunststoffkappe überein.
- Der Griff wird beim Einsetzen der Schraube hin- und hergedreht.

Warnung!
Klemmgefahr!

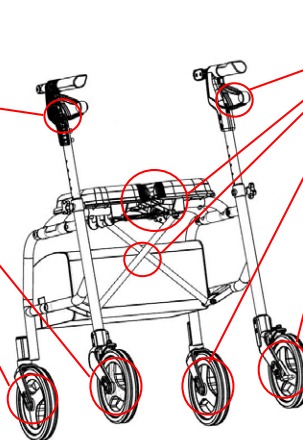

Warnung!
Klemmgefahr!

Offnen/zusammenklappen

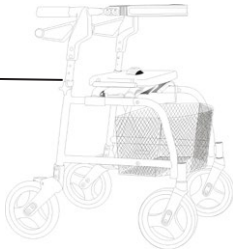

Lösen Sie das größere Plastikteil am Schnappverschluss und schieben Sie den Griff des Rollators nach außen.

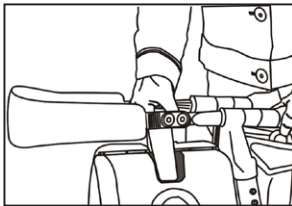

↑ **ZUSAMMENKLAPPEN**
Ziehen Sie den Sitzgurt in der Sitzmitte **NACH OBEN**

↓ Drücken Sie den Sitz zum Arretieren **NACH UNTEN**.



Ziehen Sie die Schiebegriffe **AUSEINANDER**, um die Gehhilfe in der korrekten Laufrichtung zu öffnen. Heben Sie die Gehhilfe an, um die Hinterräder beim Auseinanderziehen als Stütze zu nutzen.



VORSICHT!

Setzen Sie sich nur auf den Sitz, wenn er korrekt arretiert ist und sich die Bremsen in der geparkten/angezogenen Stellung befinden.



Verwenden Sie immer den Sitzmittelgriff, um den Rollator zusammenzuklappen. Wenn Sie den Rollator auf andere Weise zusammenklappen, kann dies zu Verletzungen führen.



WICHTIG!

Der Nexus kann teilweise gefaltet werden, um den Rollator durch enge Türen zu führen.



VORSICHT!

Setzen Sie sich nicht auf den Sitz, um Beschädigungen von Sitz und Sitzbestandteilen zu vermeiden.



Wenn Sie den Rollator längere Zeit in zusammengeklappter Position lagern, heben Sie die Griffe an, um Einkerbungen auf dem Sitz zu vermeiden.

Ordnungsnummer

(Befindet sich am rechten hinteren Bein) _____

Kaufdatum

Ihr Händler:

HUMAN CARE SWEDEN (HQ)

Årstaängsvägen 21B
117 43 Stockholm
Phone: +46 8 665 35 00
Fax: +46 8 665 35 10
Email: info.se@humancaregroup.com

HUMAN CARE CANADA

10-155 Colonnade Road
Ottawa, ON K2E 7K1
Phone: +1 613 723 6734
Fax: +1 613 723 1058
Email: info.ca@humancaregroup.com

HUMAN CARE UNITED STATES

8006 Cameron Street, Suite K
Austin, TX 78754 USA
Phone: +1 512 476 7199
Fax: +1 512 476 7190
Email: info.us@humancaregroup.com

HUMAN CARE NEDERLAND

Elspeterweg 124
8076 PA Vierhouten
Phone: +31 577 412 171
Fax: +31 577 412 170
Email: info.nl@humancaregroup.com

www.humancaregroup.com



HUMAN CARE
Your Life. Your Way.