



HUMAN CARE

Your Life. Your Way.



Fellow Supreme

85400

Bruksanvisning/User Manual/Brugermanual/
Gebrauchsanweisung/Notice d'utilisation



Innehåll

SVENSKA

Bruksanvisning	3
Överensstämmelse och standard	4
Om våra produkter	4
Avsedd användning	7
Tekniska data	7
Tillbehör	8
Brukarinformation	9
Garanti	12

Content

ENGLISH

User Manual	13
Compliances and Standards	14
About our products	14
Intended use	17
Technical data	17
Accessories	18
User guide	19
Warranty Terms	22

Indhold

DANSK

Brugermanual	23
Overholdelse og standarder	24
Om rollatorerne	24
Rollatorernes anvendelse	27
Teknisk data	27
Tillbehør	28
Brugerinformation	29
Garantibetingelser	32

Inhalt

DEUTSCH

Gebrauchsanweisung	33
Konformitäten und Standards	34
Über unsere Produkte	34
Vorgesehener Verwendungszweck	37
Technische Daten	37
Zubehör	38
Benutzerinformation	39
Garantiebedingungen	42

Contenu

FRANÇAIS

Notice d'utilisation	43
Conformités et normes	44
Tuotteitamme koskevia tietoja	44
Domaine d'utilisation	47
Données techniques	47
Accessoires	48
Information d'utilisation	49
Conditions de garantie	52

Bruksanvisning



Viktigt!

Du måste läsa bruksanvisningen för din enhet innan du använder den. Håll denna broschyr och information till hands för framtida användning.

Symbols



VARNING symbolen indikerar en potentiellt farlig situation som, om den inte undviks, kan leda till allvarlig personskada eller skada på egendom och / eller själva enheten.



INFORMATION symbolen anger rekommendationer och information för korrekt och problemfri användning.



VIKTKAPACITET symbolen indikerar maximal användarvikt för produkten. Överskrid inte denna vikt under några omständigheter.



CE MARKING symbolen indikerar att produkten uppfyller kraven i EUs direktiv 93/42/EEC och/eller EUs förordning 2017/745.



MEDICAL DEVICE symbolen indikerar att produkten är medicinsk utrustning enligt definitionen av medicinsk utrustning i EUs direktiv 93/42/EEC (MDD) och / eller EU-förordningen 2017/745 (MDR).



ÅTERVINNING enligt lokala föreskrifter.



LÄS INSTRUKTIONER och se till att du förstår dem innan du använder den här produkten.



Anpassningar av produkten är inte tillåtet.

Kontrollera alltid att produkten inte är skadad eller sliten innan den används.

Human Cares produkter utvecklas och uppdateras kontinuerligt för att våra kunder ska få bästa kvalitet. Vi förbehåller oss rätten att göra förändringar av produkten utan att informera om detta i förväg.

Säkerställ att du alltid har den senaste versionen av bruksanvisningen, vilken finns tillgänglig

för nedladdning på vår hemsida, www.humancaregroup.com.

Kontakta din återförsäljare om du har frågor rörande produkten eller hur den ska användas.

Meddelande till användare / patient vid allvarlig händelse

Alla allvarliga incidenter som inträffar vid användande av produkten, ska rapporteras till den lokala kontakten, som rapporterar till tillverkararen, och den behöriga myndigheten i det land där användaren/patienten är bosatt.

Rollator Fellow Supreme

Överensstämmelse och standard

Human Care är ett svenskt ISO 13485:2016-certifierat medicintekniskt företag. Kvalitetsstyrningssystemet uppfyller US 21 CFR del 820.

Denna produkt har testats i överensstämmelse med ISO 11199-2:2021.

Produkten är CE-märkt enligt EU direktiv 93/42/EEC (MDD) och/eller EU förordning 2017/745 (MDR), som klass 1 medicinteknisk produkt. CE-märknigen finns på produkten.

Om våra produkter

Leveranskontroll

Kontrollera följande innan Du använder Din nya produkt:

1. Kontrollera att det inte är någon transportskada. Om så är fallet ska Du omedelbart kontakta transportören.
2. Kontrollera att antal och produkter på följesedeln stämmer med det Du fått levererat.
3. Kontrollera att det är rätt modell och typ av produkt.

Vid leveransproblem kontakta oss omgående.

Retur eller reklamation

Vid retur eller reklamation, kontakta oss för att få ett avvikelenummer och instruktioner om hur varan ska returneras.

Varan ska skickas tillbaka i komplett skick i oskadad originalförpackning.

Följande uppgifter ska följa med produkten vid retur/reklamation. Produktens ID-nummer, leveransdatum, datum då hjälpmedlet lämnades ut till brukaren, datum för senaste service, kontaktperson hos avsändare och felbeskrivning.

Human Care HC AB förbehåller sig rätten till produktkontroll av returgods och i de fall inget fel kan hittas returneras varan till avsändaren. Fraktkostnad kan debiteras.

Produktetikett

Produktetiketten innehåller information om rollatorn.

Etiketten sitter högt upp på den högra främre ramen.

Fellow Supreme



HUMAN CARE
Your Life. Your Way.

www.humancaregroup.com

REF 85400

 150kg

 2021 01



EAN

SN

 63cm

Lot 2252921

Human Care HC AB
 Årstalångsvägen 21B
 SE-117 43 Stockholm
 Sweden

7331599854006

22529210001

 **i**

 -5°C











Label: 00090

REF	Artikelnummer
	Max brukarvikt
	Tillverkningsdatum
	Tillverkningsadress
EAN	EAN-nummer
SN	CODE 39-streckkod, serienummer

	Läs manualen
	Produktbredd
	Inom-/utomhusanvändning
	CE-märkning
MD	MD-märkning

Ytterligare varningar



Se till att alla skruvar är ordentligt åtdragna innan rollatorn används!



DRA INTE åt bromsarna så mycket att hjulen deformeras!



Bromsarna ska vara i parkerat/låst läge innan du sätter dig på rollatorn!



HÄNG INTE något över ryggbandet eftersom det kan gå sönder!

Rollator Fellow Supreme

Säkerhet

I bruksanvisningen används tre grader av uppmärksamhetstexter.



Varning!

Risk för personskador eller allvarliga funktionsfel.



Viktigt!

Risk för skador på material eller funktionsfel.



OBS!

Viktig information som underlättar arbetsprocesser eller handhavande.

Återvinning av uttjänt produkt

Vid återvinning separeras produktchassist från övriga detaljer. Separationen innebär att man genom att skruva isär och borra upp nitar kan sortera delarna efter material. Delarna sorteras efter metall, plast och blandmaterial.

Produkterna består till största del av stålrör och andra metalldetaljer.

Exempel på delar som består av blandmaterial är plastframgafflar (med lager), hjul med lager.



OBS!

Eftersom olika kommuner/återvinningsföretag hanterar återvinningsmaterial på olika sätt är det lämpligast att i tveksamma fall kontakta Din kommun.

Miljövänlighet

Human Cares hjälpmedel är tillverkade så att de ska ha så liten miljöpåverkan som möjligt under sin livscykel. Detta medför att när hjälpmedlen har tjänat ut, kan de skrotas och delarna tillvaratas för att återgå i kretsloppet. Produkter med lång livscykel värnar om vår ömtåliga miljö och är lika med produkter med miljötanke!

Human Care HC AB är anslutet till REPA, som är ett rikstäckande system för återvinning av förpackningar.



Avsedd användning

Fellow Supreme är en smidig rollator som är lämpad för användning både inomhus och utomhus. Ut- och hopfällning sker med enkla handgrepp.



Tekniska data

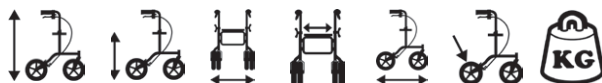

Hopfälld

Brukarens
maxvikt

Rollator Artikel nr. *	Min.	Max.	Sitthöjd	Bredd	Sitt- bredd	Längd	Hjul- storlek	Vikt (kg)	L x B x H (Min.)	Standard (kg)
Fellow Supreme										
85400	730	1000	585	630	440	680	195x45	7,9	840x630x370	150

(Alla mått anges i mm)

* Vid beställning görs ett tillägg efter artikelnumret för förpackningsstorlek, QX. Där Q står för kvantitet och X för storleken på förpackningen. Se www.humancare.se för mer information.

Rollator Fellow Supreme

Tillbehör

Tillbehör		Artikel nr.	
Korg med handtag		10666	Max last 10kg.
Bricka		10667	Max last 2kg.
Väska		08808	Max last 2kg.
Käpphållare		10603	
Ryggband		10668	
Tidningsband		10679	
Syrgashållare		10671	Max last 5kg.
Släpbroms		10625	
Enhandsbroms	Höger	10669	
	Vänster	10676	



Se respektive monteringsanvisning.

Tabell 1. Tillåtna tillbehörskombinationer

	Korg	Bricka	Väska	Käpphållare	Ryggband	Tidningsband	Syrgashållare	Släpbroms	Enhandsbroms
Korg	✓	✗	✓	✗	✗	✗	✓	✗	✗
Bricka	✗	✓	✗	✗	✗	✗	✗	✗	✗
Väska	✓	✗	✓	✗	✗	✗	✓	✗	✗
Käpphållare	✗	✗	✗	✓	✗	✗	✗	✗	✗
Ryggband	✗	✗	✗	✗	✓	✗	✗	✗	✗
Tidningsband	✗	✗	✗	✗	✗	✓	✗	✗	✗
Syrgashållare	✓	✗	✓	✗	✗	✗	✓	✗	✗
Släpbroms	✗	✗	✗	✗	✗	✗	✗	✓	✗
Enhandsbroms	✗	✗	✗	✗	✗	✗	✗	✗	✗

✓ = Ej tillämpligt.

Brukarinformation

- Läs alla varningar och instruktioner noggrant innan du använder rollatorn.
- Säkerställ att rollatorn är ordentligt uppfälld innan användning.
- Rollatorn får endast användas som gång- och sittstöd.
- Det är förbjudet att stå på rollatorn.
- Använd inte produkten i trappor eller rulltrappor.
- Iakttag extra försiktighet när rollatorn används i backar eller på ojämnt underlag.
- Sitt aldrig på rullatorn och rulla dig fram med fötterna.
- Fördela vikten jämnt för att förhindra att rollatorn välter när du sätter dig.
- Parkeringsbromsen skall vara ilagd om rollatorn används som stöd när du sätter dig ned eller reser dig upp.
- Placera inget på den hopfällda rollatorn vid förvaring eller transport då det kan skada rollatorn.
- Förvara inte rollatorn nära en värmekälla då detta kan skada vissa detaljer.
- Var försiktig vid hantering av rollatorn så att du inte skadar dig när den har varit utsatt för extremt höga eller låga temperaturer.
- Förvara inte rollatorn utomhus.
- Spara bruksanvisningen för framtida användning.

Användning

För att få bästa möjliga gångutrymme kan sitsen fällas upp när man går med rollatorn. Detta gör även att man bättre kan nå arbetsytor, hyllor mm.

För att få ytterligare gångutrymme går lastgalleret att ta bort.

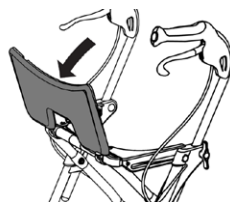

Steghjälp

För att lättare komma över högre trösklar eller liknande, finns en steghjälp som man trycker på med foten för att luta rollatorn.

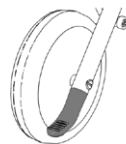

Utfällning

1. Tryck ner den röda knappen
2. Skjut rollatorn ifrån dig. Rollatorn låses i utfällt läge automatiskt.

Viktigt! Det finns två lägen vid hopfällning, transportläge och förvarings / ståläge. För att ytterligare fälla ihop/ isär rollatorn från ståläge, tryck in den röda knappen. Se till att wiren inte är i vägen eller tar i vid utfällning.

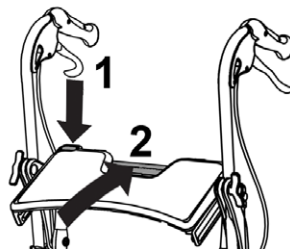

Rollator Fellow Supreme

Hopfällning

1. Placera vänster hand på vänster handtag.
2. Tryck ner den röda knappen med höger tumme samtidigt som du lyfter rollatorn uppåt. Håll emot med vänster hand.
3. Släpp knappen vid ståläge eller hopfällt läge och rollatorn låses automatiskt.



Varning! Rollatorn får under inga omständigheter användas som sitt- eller gångstöd i hopfällt läge.

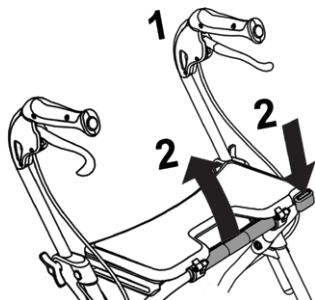

Justering av körhandtag

1. Handtaget justeras genom att skruva ut vingvredet för att sedan kunna skjuta ned eller upp handtagsröret.
2. Vid önskat läge, skruva fast vingvredet ordentligt. Mellan markering "MAX" och 5 ska handtaget vinklas 3°, eller mer, inåt mot centrum (motsvarande 1cm mätt från körhandtagets framkant). Mellan markering 5 till 9 kan handtaget vinklas rakt fram, 0°.



Viktigt! Handtagen får inte höjas över markeringen "MAX" på handtagsrörens sidor. Körhandtagens sidor skall vara riktade framåt. Handtagsrörets siffror skall vara i linje med markering.



OBS! Rollatorn har ett höjdminne som fungerar så att handtagen i sitt maxläge har den höjden som förskrivaren har ställt in. Detta gör att du enkelt får tillbaka rätt handtagshöjd efter justering. Höjdminnen fungerar upp till höjden 96 cm, vid högre handtagshöjd tas höjdminnen bort. Skjut ner handtagen för att minska utrymmesbehovet vid frakt.

Vinkeln mellan handtagens longitudinella linje och rollatorns framåtriktning måste alltid vara 3°, eller mer, då handtagen är positionerade mellan markeringen "MAX" och 5 på handtagsröret.

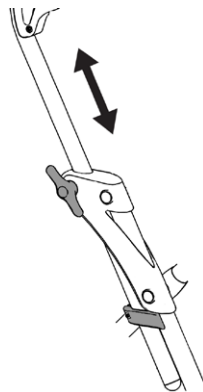

Varning!
Klämrisk!

Varning!
Klämrisk!

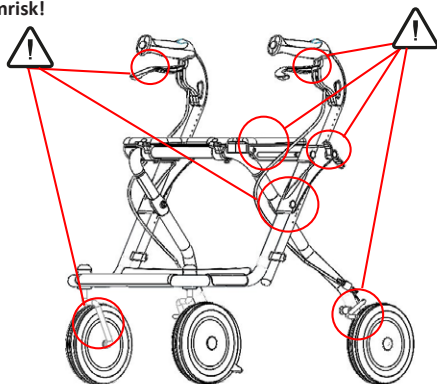

Parkeringsbroms

Tryck bromshandtaget nedåt för parkeringsläge.



Varning! Parkeringsbromsa innan Du sätter dig.

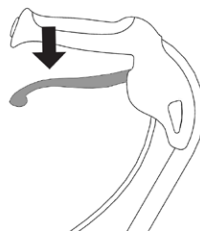

Färdbroms

Dra bromshandtaget uppåt för färdbroms.

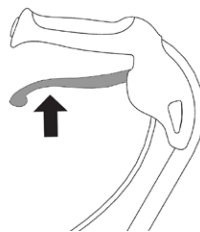

OBS! Bromsen består av en bromsspak för varje hjul, där höger bromsspak påverkar höger hjul, och vänster bromsspak påverkar vänster hjul. Bromshandtaget drar i en wire som löper i ett hölje. Wiren drar i en bromsbygel som trycker på hjulet. Vid enhandsbroms påverkar en bromsspak båda hjulen.

Bromsjustering

Justera bromsen genom att lossa på kontramuttern och därefter skruva upp eller ner justermuttern. Efter justering lås kontramuttern mot justermuttern.



OBS! Kontinuerlig bromsning leder till onormalt slitage på hjul och broms.

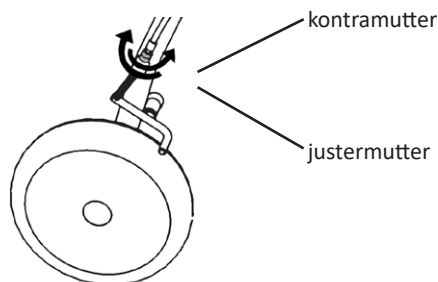

Rollator Fellow Supreme

Rengöring och service

Vid rengöring rekommenderas vatten och mildt rengöringsmedel. Maskintvätt 60°C i 10 min kan användas, torkning max 70°C i 10 min, observera efterbehandlingskraven. Undvik att spola med tryck mot lager (hjul, framgafflar).



OBS!

Använd inte lacknafta, bensin eller andra lösningsmedel.



Viktigt!

Vid byte av delar på rollatorn ska endast originaldelar användas för att CE-märkningen ska gälla.



Viktigt!

Egna ingrepp/ändringar på rollatorn är inte tillåtet.



Viktigt!

Utför regelbunden översyn av rollatorn för att den ska fungera tryggt och säkert för brukaren.

Översyn bör genomföras regelbundet enligt rekonditioneringsanvisningar, art. nr. 99209.

För mer information om service, rekonditionering, reservdelar och tillbehör, se Human Cares hemsida: www.humancaregroup.com eller kontakta oss via adress, telefonnummer eller e-mailadress enligt sista sidan.

Garanti

Human Care HC AB:s garanti omfattar material- och tillverkningsfel på gånghjälpmedlet. Förslitning på hjul, bromsdelar och handtag omfattas ej. Ytbehandlingsskador uppkomna efter leverans omfattas ej. Garantin förutsätter att produkten har använts på avsett sätt samt att den rekonditionerats regelbundet och enligt vår rekonditioneringsanvisning. Produktens IDnr måste också gå att identifiera. Produkten får ej heller ha modifierats eller specialanpassats av annan än Human Care HC AB. Garantitiden är 1 år eller enligt avtal.

Vid reklamation, kontakta oss för instruktioner om åtgärd.

Följande uppgifter skall anges vid reklamation: Produktens ID-nummer, datum för senaste rekonditionering, kontaktperson hos avsändare och felbeskrivning.

User Manual



Important!

You must read the user manual for your device prior to usage. Keep this booklet and information handy for future use.

Symbols



WARNING symbol indicates a potentially hazardous situation which, if not avoided, could result in serious injury to the user or damage to property and/or the device itself.



INFORMATION symbol indicates recommendations and information for proper, trouble-free usage.



WEIGHT CAPACITY symbol indicates maximum user weight for the product. Do not exceed this weight in any circumstance.



CE MARKING symbol indicates product meets requirements of EU Directive 93/42/EEC (MDD) and/or EU Regulation 2017/745 (MDR).



MEDICAL DEVICE symbol indicates that the product is a medical device according to the definition of medical device in EU Directive 93/42/EEC (MDD) and/or EU Regulation 2017/745 (MDR).



RECYCLE according to local regulations.



READ INSTRUCTIONS and ensure you fully understand them before using this product.



Product modification is not permitted.
Before use, always check that the sling is not damaged or worn.

Human Care's products are continuously being developed and updated to provide our customers with the highest quality. We reserve the right to make design changes without prior notice.

Always make sure that you have the most recent version of the manual which is available for downloading from our website at www.humancaregroup.com.

Contact your local distributor if you have any questions about the product and its use.

Notice to user/patient in case of serious incident

Any serious incident that has occurred in relation to the product, should be reported to the local contact, who reports to the manufacturer, and the competent authority of the country in which the user/patient is established.

Rollator Fellow Supreme

Compliances and Standards

Human Care is an ISO 13485:2016 certified Swedish medical device company. The Quality Management System is in compliance with US 21 CFR part 820.

The product is CE marked in accordance with EU

Directive 93/42/EEC (MDD) and/or EU Regulation 2017/745 (MDR), as class I medical device.

The CE mark is on the product.

This product has been tested in accordance with ISO 11199-2:2021.

About our products

On delivery

Check the following before using your new product:

1. Check that no damage has occurred during transport (if this is the case, please immediately inform the delivery agent).
2. Check that the number and type (s) of products detailed on the delivery certificate agree with the goods delivered.
3. Check that the delivery is of the desired model and type of product.

Please contact us immediately in case of any delivery problem.

Return or refund

If any product has to be returned for any reason, please contact us to obtain a claim number and advice on how to proceed.

The goods should be returned in complete and undamaged condition in their original packaging.

The following information should accompany any product on its return. The product's identification number, delivery date, the date the user took possession of the aid, the date of the product's last service, the person whom we should contact about the fault, whether it be the user or another, and the nature of the fault.

Human Care HC AB reserves the right to inspect the returned product. If no fault can be found, the item will be returned to the user. Transport costs may then be chargeable.

Product lifetime

The product's expected lifetime is seven (7) years, if the product is used as intended and maintained according to the manufacturer's instructions, depending on the intensity of use and maximum load applied during use. If the product label is no longer legible, the product should be discarded.

Product label

The product label contains information about the walker.

The label sits high up on the right front frame.

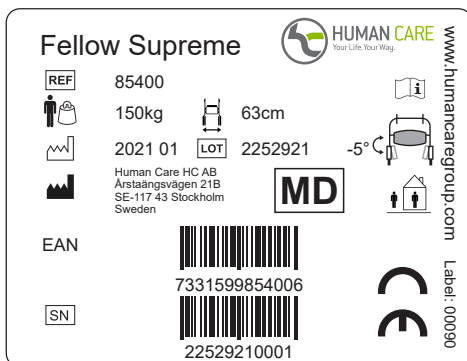

	Article number
	Maximum user weight
	Date of manufacture
	Address of manufacture
EAN	UPC code
	CODE 39 barcode, Serial number

	Read the manual
	Product width
	Indoor / outdoor use
	CE marking
	MD marking

Additional Warnings

Ensure that all bolts are securely fastened before using the rollator!

DO NOT adjust brake tension until wheels lose molding sheen!

Brakes must be in the parked/locked position before sitting on the rollator!

DO NOT hang anything on backstrap or it may break!

Rollator Fellow Supreme

Safety

In the instruction manual, three ways of drawing special attention are used. These ways are highlighted in the following manner.



Attention!

Risk of personal injury or mechanical fault.



Important!

Risk of mechanical damage or fault.



Note!

Important information to ease handling.

Recycling of products

When recycling, the product's chassis is separated from other parts. At separation, the parts can be sorted according to material after unscrewing and dismantling rivets and other connections. The different parts should be separated into metal, plastic or combined materials.

The products consist mainly of steel pipe and other metal components.

Examples of parts which consist of combined materials, are the plastic front forks (built up in several layers), wheels and other components, which consist of a composite of materials.



Note!

Different authorities/recycling companies handle recycled materials in different ways. It is thus fitting when in any doubt over the best way to proceed when recycling, to contact the relevant governing body.

Environment friendliness

Human Care products are manufactured so as to have as little effect on the environment as possible during their lifecycles. This allows for the expired product to be dismantled and for its parts to be recycled. Products with lengthy lifecycles safeguard our sensitive environment and are thus more environmentally friendly.

Human Care HC AB is a part of REPA. REPA – A countywide system for recycling of packaging.



Intended use

Fellow Supreme is an easily used walking aid which is suitable for use both in- and outdoors.

Unfolding and folding are achieved with simply used handles.



Technical data



Folded

Max user weight

Rollator Article no.*	Min.	Max.	Seat height	Width	Seat width	Length	Wheel size	Weight (kg)	L x B x H (Min.)	Standard (kg)
Fellow Supreme										
85400	730	1000	585	630	440	680	195x45	7,9	840x630x370	150

(All measurements in mm)

* When ordering, make an addition after the part number for the package size, QX, where Q is for quantity and X for the size of the package. Please see www.humancare.com for more information.

Rollator Fellow Supreme

Accessories

Accessories		Article no.	
Basket with handles		10666	Max load 10kg.
Tray		10667	Max load 2kg.
Bag		08808	Max load 2kg.
Cane holder		10603	
Back support		10668	
News paper strap		10679	
Oxygen holder		10671	Max load 5kg.
Slow down break		10625	
One-hand break	Left	10669	
	Right	10676	



See respective assembly instruction.

Table 1. Possible accessory combinations

	Basket	Tray	Bag	Cane holder	Back support	Paper rubber band	Oxygen holder	Slow down break	One-hand break
Basket	✓	✗	✓	✗	✗	✗	✓	✗	✗
Tray	✗	✓	✗	✗	✗	✗	✗	✗	✗
Bag	✓	✗	✓	✗	✗	✗	✓	✗	✗
Cane holder	✗	✗	✗	✓	✗	✗	✗	✗	✗
Back support	✗	✗	✗	✗	✓	✗	✗	✗	✗
Paper rubber band	✗	✗	✗	✗	✗	✓	✗	✗	✗
Oxygen holder	✓	✗	✓	✗	✗	✗	✓	✗	✗
Slow down break	✗	✗	✗	✗	✗	✗	✗	✓	✗
One-hand break	✗	✗	✗	✗	✗	✗	✗	✗	✗

✓ = Not applicable.

User guide

- Read all warnings and instructions carefully before using the rollator.
- Ensure that the rollator is properly unfolded before use.
- The rollator may only be used as a support for walking or sitting.
- Never stand on the rollator.
- Do not use the product on stairs or escalators.
- Be extra careful when using the rollator on slopes or uneven surfaces.
- Never sit on the rollator and roll yourself forward with your feet.
- Distribute weight evenly to prevent the rollator from tipping when you sit on it.
- Always set the parking brake before using the rollator for support while sitting down or getting up.
- Do not place anything on a folded up rollator when it is in storage or being transported as this may cause damage to it.
- Do not store the rollator close to a heat source as this could cause damage to some details.
- Be careful when you handle the rollator if it has been exposed to abnormally high or low temperatures to avoid injuries.
- Do not store the rollator outdoors.
- Save the user instructions for future use.

Usage

To get the best possible walking space, the seat can be tipped up. This also makes it easier to reach workspaces etc. To increase the walking space even more, the plastic grating can be removed.

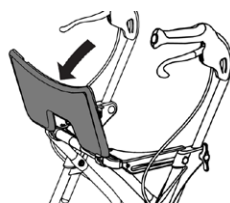

Tilt help

To make it easier to pass for example a threshold, there are two tilt helps, step on one of them to tilt the rollator.

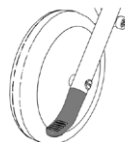

Unfolding

1. Push the red button.
2. Push on the rollator. The rollator locks automatically.

Important! There are two positions when folding; transport and storage position. To further fold/unfold the rollator, push the red button. Make sure that the wire is not in the way when unfolding.

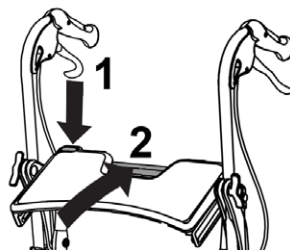

Rollator Fellow Supreme

Folding

1. Place your left hand on the left handle.
2. Press the red button with your right thumb while lifting the rollator upwards. Hold on with your left hand.
3. Release the button at standing or folded position and the rollator will lock automatically.



Warning! The rollator must not under any circumstances be used as a seat or walk aid when folded.

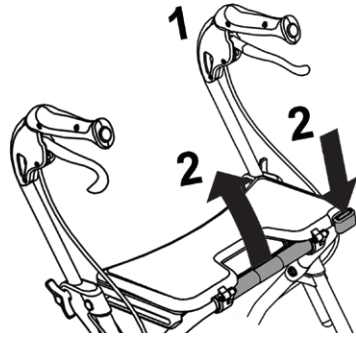

Handle height adjustment

1. The handle height is adjusted by untightening the wing nut. Push or pull the handle pipe.
2. At requested position tighten the wing nut firmly. Angle the handles 3° inwards toward the centre (equal to 1cm measured from the front edge of the push handles).

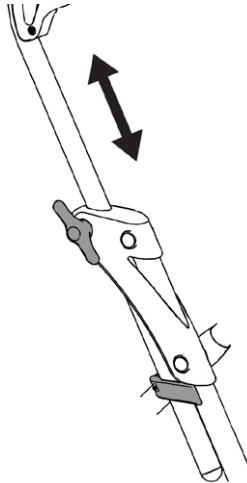

Important! The handles must not be heightened above the "MAX" mark on the sides of the handle pipes. The handles must be pointing straight forward and the handle pipe numbers must be aligned with indication to avoid unstableness and dangerous situations.



Note! The rollator has two handle height memories that shall be pulled upwards and tightened when the handles are in correct positions. They help you to easily regain the correct handle position after for example transportation. The handle height memories works up to a height of 96 cm. When higher handle heights are used, remove the handle height memories. Push down the handles to reduce the rollator size during transportation. The angle between the lengthwise line of the handles and the forward direction of the rollator must always be 3°.

Warning!
Clamp risk1

Warning!
Clamp risk!

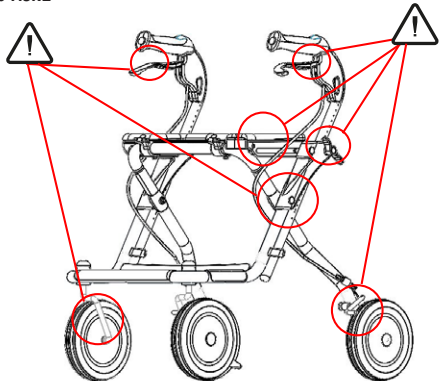

Parking brake

Push brake lever down to brake when stationary.



Important! Engage parking brake before sitting.

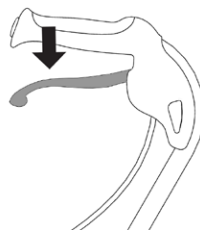

Brake

Pull brake lever up to brake whilst travelling.

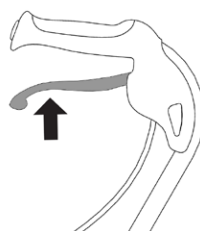

Note! The brakes consists of one brake handle for each wheel, where the right brake handle affects the right wheel, and the left brake handle affects the left wheel. The brake handle pulls a wire that runs in a wire housing. The wire pulls a brake gear that affects the wheel. When a single hand brake is used, one brake handle affects both wheels.

Brake adjustment

Loosen locking nut; adjust brake by loosening/ tightening the adjustment casing. After adjustment tighten locking nut.



Note! Continuous braking leads to excessive wear of wheels and brakes.

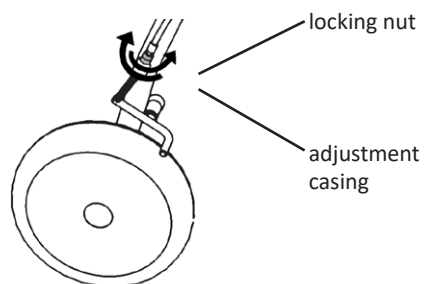

Rollator Fellow Supreme

Cleaning and service



Important!

When changing parts of the rollator, use only Human Care parts to ensure continued CE validation.



Important!

Do not alter the rollator yourself.



Important!

Check the rollator regularly to ensure its continued safety to the user.

Regular checks should be carried out as recommended by the instructions detailed in art. No. 99209.

For more information on servicing, reconditioning , spare parts and accessories, see Human Care's website: www.humancaregroup.com or contact us at the address, phonenumber or e-mail address according to back page.

Warranty Terms

The Human Care HC AB warranty covers defects in material and manufacture of the walking aid. Wear on wheels, brake parts and handles are not included. Finish damages which have occurred after delivery are not covered. The warranty presumes that the product has been used in the intended way and that it has been regularly reconditioned in accordance with our reconditioning instructions. The ID number of the product must also be identifiable. Furthermore, the product must not have been modified or customized by any party other than Human Care HC AB. The warranty period is one (1) year or according to agreement.

For complaints, please contact us for instructions on how to proceed.

For complaints, the following information should be indicated: product ID number; the date of the last reconditioning; the name of the consignor contact; a description of the fault.

Brugermanual



Vigtig!

Du skal læse brugervejledningen til din enhed inden brug. Opbevar denne pjece og information praktisk til fremtidig brug.

Symboler



ADVARSEL-symbol angiver en potentielt farlig situation, som, hvis den ikke undgås, kan resultere i alvorlig personskade for brugeren eller skade på ejendom og / eller selve enheden.



INFORMATION-symbolet angiver anbefalinger og oplysninger om korrekt, problemfri brug.



VÆGTKAPACITET-symbolet angiver produktets maksimale brugervægt. Overskrid ikke denne vægt under nogen omstændigheder.



CE-MÆRKNING-symbol angiver, at produktet opfylder kravene i EU-direktiv 93/42 / EØF (MDD) og / eller EU-forordning 2017/745 (MDR).



MEDICINSKT ENHED symbol angiver, at produktet er et medicinsk udstyr i henhold til definitionen af medicinsk udstyr i EU-direktiv 93/42 / EØF (MDD) og / eller EU-forordning 2017/745 (MDR).



RECYCLE i henhold til lokale regler.



LÆS INSTRUKTIONER, og sørg for, at du forstår dem fuldt ud, inden du bruger dette produkt.



Produktændring er ikke tilladt. Før brug skal du altid kontrollere, at produktet ikke er beskadiget eller slidt.

Human Care's produkter udvikles løbende og opdateres for at give vores kunder den højeste kvalitet. Vi forbeholder os retten til at foretage designændringer uden forudgående varsel.

Sørg altid for, at du har mest nyere version af manualen, som kan downloades fra vores websted på www.humancaregroup.com.

Kontakt din lokale distributør, hvis du har spørgsmål om produktet og dets anvendelse.

Meddelelse til bruger / patient i tilfælde af alvorlig hændelse

Enhver alvorlig hændelse, der har fundet sted i forbindelse med produktet, skal rapporteres til den lokale kontaktperson, der rapporterer til producenten og den ansvarlige myndighed i det land, hvor brugeren / patienten er etableret.

Rollator Fellow Supreme

Overholdelse og standarder

Human Care er et ISO 13485: 2016 certificeret svensk firma til medicinsk udstyr. Kvalitetsstyringssystemet er i overensstemmelse med US 21 CFR del 820.

Produktet er CE-mærket i overensstemmelse

med EU-direktiv 93/42 / EØF (MDD) og / eller EU-regulativ 2017/745 (MDR), som medicinsk udstyr i klasse I. CE-mærket er på produktet.

Dette produkt er testet i overensstemmelse med ISO 11199-2: 2021.

Om rollatorerne

Leverancekontrol

Kontroller følgende inden du tager din nye rollator i brug:

1. Kontroller at der ikke er nogen transport-skader. I tilfælde af beskadigede leverancer skal du omgående meddele dette til transportøren.
2. Kontroller at antal og produkter på følgesedlen stemmer med det du har fået leveret.
3. Kontroller at det er den rigtige model og type.

Ved leverance problemer kontakt da omgående Meyra Danmark på tlf. 47 10 77 55.

Returnering eller reklamation

Ved returnering eller reklamation bedes du kontakte os for nærmere aftale. Varerne tages kun retur efter aftale og kun i original og ubeskadiget emballage.

Følgende oplysninger skal angives ved returnering/reklamation. Produktets ID-nummer, leveringsdato, dato for hvornår produktet blev udleveret til brugeren, dato for seneste eftersyn, kontakt person hos afsender samt en fejlbeskrivelse.

Meyra Danmark forbeholder sig retten til at kontrollere varer der er sendt tilbage som reklamation. I tilfældet af at ingen fejl kan konstateres returneres varerne til afsenderen med efterfølgende debitering af fragtomkostninger.

Produktets levetid



Produktets forventede levetid er syv (7) år, hvis produktet bruges som beregnet og vedligeholdes i henhold til producentens anvisninger, afhængigt af intensiteten af brugen og den maksimale belastning, der påføres under brug. Hvis produktetiketten ikke længere er læselig, skal produktet kasseres.





Produktetiket



Produktetiketten indeholder oplysninger om rollatoren.



Mærkatene er placeret på det nederste lodrette rammerør, over højre baghjul.



Fellow Supreme  www.humancaregroup.com





REF 85400  150kg  63cm 

 2021 01  **LOT** 2252921  -5° 

 Human Care HC AB
Årståningsvägen 21B
SE-117 43 Stockholm
Sweden  

EAN  7331599854006 

  22529210001  Label: 00090

	Artikel nummer
	Maksimal brugervægt
	Fremstillingsdato
	Adresse til fremstilling
EAN	UPC-kode
	KODE 39 stregkode, serienummer

	Læs manualen
	Produktbredde
	Indendørs / udendørs brug
	CE-mærkning
	MD-mærkning

Yderligere advarsler



Sørg for, at alle bolte er sikkert fastgjort, før du bruger rollatoren!



Juster IKKE bremsspænding, før hjulene mister formglans!



Bremserne skal være i parkeret / låst position, inden de sidder på rollatoren!



Hæng IKKE noget på backstrap, ellers kan det gå i stykker!

Rollator Fellow Supreme

Sikkerhed

I brugsanvisningen anvendes 3 opmærksomhedsgrader.



Advarsel!

Risiko for personskade eller alvorlige funktionsfejl.



Vigtigt!

Risiko for skader på materiale og funktionsfejl.



OBS!

Vigtig information som kan lette håndteringen af produktet.

Genbrug af udtjente produkter

Ved genbrug adskilles chassiset fra de øvrige dele. Adskillelsen medfører at man ved at fjerne skruer og popnitter kan sortere delene efter materialetype. Delene sorteres efter metal, plast samt blandingsmaterialer.

Størstedelen af produktet består af stålør og andre metaldele.

Et eksempel på et blandingsmateriale er hjul med lejer.



OBS!

Da de forskellige kommuner/genbrugsstationer kan have forskellige måder at håndtere affaldet på anbefales det at du kontakter din kommune i tvivlstilfælde.

Miljøvenlighed

Vor producent Human Care producerer alle hjælpemidler på en sådan måde at de på mindst mulig måde påvirker miljøet under sin "livscyklus". Dette medfører at når hjælpemidlet er udtjent kan det skrottes og delene genanvendes for igen at indgå i cyklussen. Produkter med lang levetid værner ikke blot om vores ømtålelige miljø men er også med til at reducere de samlede omkostninger til hjælpemidler.

Human Care HC AB er tilsluttet REPA, som er et statsanerkendt system for genbrug af emballage.



Rollatorernes anvendelse

Fellow Supreme er en smidig og let kørt rollator som er beregnet til kørsel både ude som inde.

Udfoldelse og sammenklapning af rollatorerne kan gøres med et enkelt håndgreb.



DANSK

Teknisk data



Sammenklappet

Brugervægt (max)

Rollator Artikel nr.*	Min.	Max.	Sædehøjde	Bredde	Sædebredde	Længde	Hjul størrelse	Vægt (kg)	L x B x H (Min.)	Standard (kg)
Fellow Supreme										
85400	730	1000	585	630	440	680	195x45	7,9	840x630x370	150

(Alle mål er oplyst i mm)

* Ved bestilling skal der anføres en bemærkning efter varenummeret, for at angive størrelsen på varen (QX), hvor Q står for kvantitet og X for størrelsen på varen. Se www.humancare.se for yderligere oplysninger.

Rollator Fellow Supreme

Tillbehør

Tillbehør		Artikel nr.	
Kurv		10666	Max last 10kg.
Bakke		10667	Max last 2kg.
Taske		08808	Max last 2kg.
Stokkeholdere		10603	
Ryggrem		10668	
Avisbånd		10679	
Iltflaskeholdere		10671	Max last 5kg.
Slæbebremse		10625	
Enhåndsbremse	Højre	10669	
	Venstre	10676	



Se även monteringsanvisning

Tabell 1. Tillatte tilbehørskombinationer

	Kurv	Bakke	Taske	Stokkeholdere	Ryggrem	Avisbånd	Iltflaskeholdere	Slæbebremse	Enhåndsbremse
Kurv	✓	✗	✓	✗	✗	✗	✓	✗	✗
Bakke	✗	✓	✗	✗	✗	✗	✗	✗	✗
Taske	✓	✗	✓	✗	✗	✗	✓	✗	✗
Stokkeholdere	✗	✗	✗	✓	✗	✗	✗	✗	✗
Ryggrem	✗	✗	✗	✗	✓	✗	✗	✗	✗
Avisbånd	✗	✗	✗	✗	✗	✓	✗	✗	✗
Iltflaskeholdere	✓	✗	✓	✗	✗	✗	✓	✗	✗
Slæbe-bremse	✗	✗	✗	✗	✗	✗	✗	✓	✗
Enhåndsbremse	✗	✗	✗	✗	✗	✗	✗	✗	✗

✓ = Ej tilladt.

Brugerinformation

- Læs alle advarsler og instruktioner nøje, inden du anvender rollatoren.
- Kontrollér, at rollatoren er foldet helt ud, inden anvendelse.
- Rollatoren må kun anvendes som gang- og siddestøtte.
- Man må ikke stå på rollatoren.
- Anvend ikke produktet på trapper eller rulletrapper.
- Vær især forsigtig, når du bruger rollatoren på bakket eller ujævnt underlag.
- Sid aldrig på rollatoren og rul dig frem med fødderne.
- Fordel vægten jævnt for at forhindre, at rollatoren vælter, når du sætter dig.
- Parkeringsbremsen skal være trukket, hvis du bruger rollatoren som støtte, når du sætter dig ned eller rejser dig op.
- Placér ikke noget oven på den sammenfoldede rollator under opbevaring eller transport, da dette kan skade produktet.
- Opbevar ikke rollatoren nær en varmekilde, da dette kan skade visse dele.
- Vær forsigtig ved håndtering af rollatoren, så du ikke skader dig selv, når den har været udsat for ekstremt høje eller lave temperaturer.
- Opbevar ikke rollatoren udendørs.
- Gem brugsanvisningen til fremtidig reference.

Anvendelse

For at få bedst muligt plads til gang i rollatoren kan sædet klappes op når man går med rollatoren. Dette giver samtidig også brugeren bedre plads til at nå ting etc. For yderligere plads til gangfunktionen kan plast nettet også fjernes.

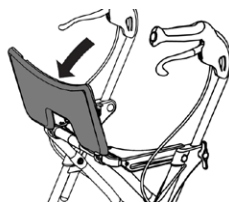

Trinstøtte

For lettere at kunne komme over høje kantsten eller lign. forhindringer er rollatoren forsynet med en trædepedal som man trykker ned med foden for at vippe denne.



Sådan klappes rollatoren ud

1. Tryk den røde knap ned.
2. Skub rollatoren fremad. Rollatoren låses i udfoldet position automatisk.

Vigtigt! Der findes to positioner for samm-enklapning, transportleje og opbevaringsleje/ståfunktion. For at klappe rollatoren sammen skal den røde knap trykkes ind. Sørg for at wiren ikke kommer i klemme.

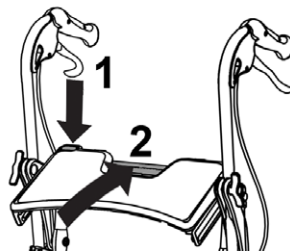

Rollator Fellow Supreme

Sammenklapning af rollatoren

1. Læg venstre hånd på venstre håndtag.
2. Tryk den røde knap ned med højre tommelfinger, samtidig med at du løfter rollatoren opad. Hold imod med venstre hånd.
3. Slip knappen ved ståfunktion eller transportleje og rollatoren låses automatisk.



Advarsel! Rollatoren må under ingen omstændigheder anvendes som sidde- eller gangstøtte i sammenklappet tilstand.

Justering av håndtag

1. Håndtaget justeres ved at løsne vingeskruen hvorefter håndtaget kan justeres op og ned.
2. Når den ønskede højde er opnået spændes vingeskruen godt til. Sæt håndtaget i en vinkel på 3° ind mod midten (svarende til 1 cm målt fra kørehåndtagets forkant).



Vigtigt! Håndtaget må ikke løftes over markeringen med Max. på siden af håndtagsrøret. Håndtagets sider skal vende lige fremad. Cifrene på håndtagsrøret skal være i linie med markeringen.



OBS! Rollatoren har en memoryfunktion som fungerer således at håndtaget i sin Max. position har den højde som terapeuten/teknikeren har forordnet. Denne funktion gør det enkelt at få håndtaget tilbage til den korrekte position efter nedfældning af håndtag ved f.eks. transport. Memoryfunktionen fungerer op til en håndtagshøjde på 96 cm. Ved højere håndtagshøjde fjernes memoryfunktionen. Skub håndtaget i bund for at mindske pladsen ved fragt.

Vinklen mellem håndtagets længdelinje og rollatorens fremadrettede linje skal altid være 3°.

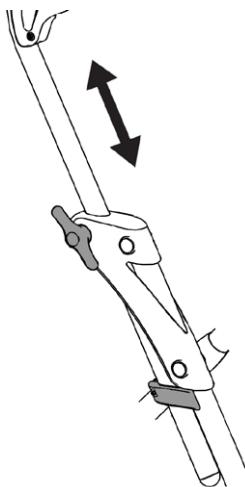
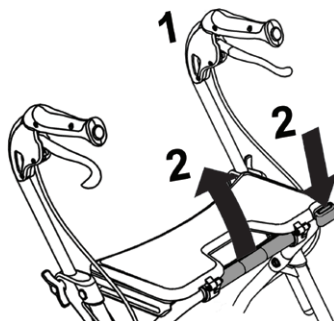

Warning!
Clamp risk!

Warning!
Clamp risk!

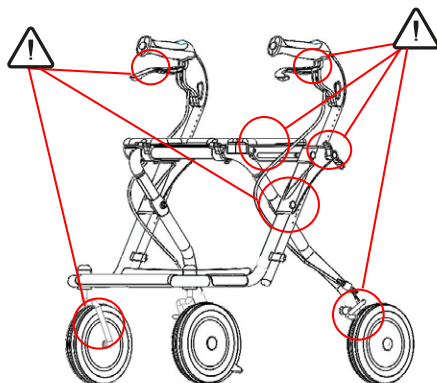

Parkeringsbremse

Tryk bremsehåndtaget ned for at parkeringsbremse.



Advarsel!

Aktiver parkerings-bremsen inden du sætter dig.

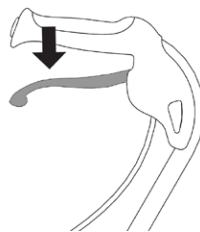

Bremse

Hiv op i bremsehåndtaget for at bremse rollatoren.

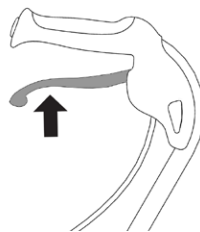

OBS! Bremsen består af en bremseklods på hvert hjul som påvirker henholdsvis højre og venstre hjul. Bremsehåndtaget trækker i en wire som løber i et tyndt rør. Wiren trækker i en bremsebøjle som herefter trykker på hjulet. Ved enhåndsbremse påvirker et bremsesystem begge hjul.

Bromsjustering

Løsen låsemøtrikken, juster bremsen ved at skrue på justerbolten. Efter justering spændes møtrikken igen.



OBS!

Vedvarende bremsning medfører et unormalt slid på hjul og bremser.

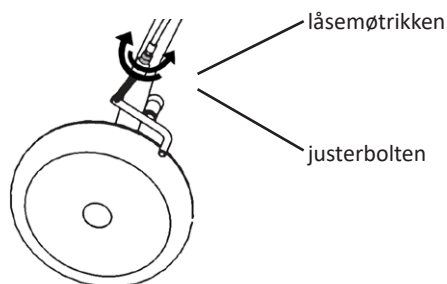

Rollator Fellow Supreme

Rengøring og service



Vigtigt!

Ved udskiftning af dele på rollatoren må der kun anvendes originaldele for at CE-mærkningen kan gøres gældende.



Vigtigt!

Egne indgreb/ændringer på rollatoren er ikke tilladt.



Vigtigt!

Udfør regelmæssige eftersyn af standen på rollatoren for at den skal fungere trygt og sikkert for brugeren.

Eftersyn bør gennemføres regelmæssigt efter genbrugsanvisning art. nr. 99209

For mere information om service, genbrug samt reservedele, se Human Cares hjemmeside www.humancaregroup.com eller kontakt Meyra Danmark på tlf. 47 10 77 55.

Garantibetingelser

Human Care HC ABS garanti omfatter materiale- og fabrikationsfejl på gangstativet. Slid på hjul, bremsedele og håndtag dækkes ikke. Overfladeskader, der er opstået efter leveringen, dækkes ikke. Garantien forudsætter, at produktet er anvendt iht. den beregnede anvendelse, samt at produktet jævnligen gennemgår eftersyn og i overensstemmelse med vores reparationsanvisning. Produktets ID-nr. skal også være identificerbart. Produktet må ikke være modificeret eller specialtilpasset af andre end Human Care HC AB. Garantiperioden er 1 år eller iht. aftale.

Ved reklamation, kontakt os for yderligere oplysninger.

Følgende oplysninger skal meddeles ved reklamation: Produktets ID-nummer, dato for seneste reparation, kontaktperson hos afsenderen og fejlbeskrivelse.

Gebrauchsanweisung



Wichtig!

Sie müssen das Benutzerhandbuch für Ihr Gerät lesen, bevor Sie es verwenden können. Bewahren Sie diese Broschüre und Informationen für die zukünftige Verwendung auf.

Symbole



Das Symbol **WARNUNG** weist auf eine möglicherweise gefährliche Situation hin, die, wenn sie nicht vermieden wird, zu schweren Verletzungen des Benutzers oder zu Sach- und / oder Geräteschäden führen kann.



Das Symbol **INFORMATION** kennzeichnet Empfehlungen und Informationen für eine ordnungsgemäße und störungsfreie Verwendung.



Das Symbol **GEWICHTSKAPAZITÄT** gibt das maximale Benutzergewicht für das Produkt an. Überschreiten Sie dieses Gewicht unter keinen Umständen.



Das **CE**-Kennzeichnungssymbol zeigt an, dass es sich bei dem Produkt um ein Medizinprodukt gemäß der Definition des Medizinprodukts in der EU-Richtlinie 93/42/EEC (MDD) und / oder der EU-Verordnung 2017/745 (MDR) handelt.



Das Symbol **MEDICAL DEVICE** zeigt an, dass das Produkt den Anforderungen der EU-Richtlinie 93/42/EEC (MDD) und / oder der EU-Verordnung 2017/745 (MDR) entspricht.



RECYCLE gemäß den örtlichen Vorschriften.



LESEN SIE DIE ANWEISUNGEN und vergewissern Sie sich, dass Sie sie vollständig verstanden haben, bevor Sie dieses Produkt verwenden.



Produktänderungen sind nicht gestattet. Überprüfen Sie vor jedem Gebrauch, dass die Product nicht beschädigt oder verschlissen ist.

Die Produkte von Human Care werden ständig weiterentwickelt und aktualisiert, um unseren Kunden höchste Qualität zu bieten. Wir behalten uns das Recht vor, Konstruktionsänderungen ohne vorherige Ankündigung vorzunehmen.

Stellen Sie immer sicher, dass Sie die neueste Version des Handbuchs haben, die zum Herunterladen von unserer Website verfügbar ist www.humancaregroup.com.

Wenden Sie sich an Ihren Händler vor Ort, wenn Sie Fragen zum Produkt und seiner Verwendung haben.

Hinweis für den Anwender/Patienten im Falle eines schwerwiegenden Vorfalles

Jeder schwerwiegende Vorfall in Zusammenhang mit dem Produkt muss unverzüglich dem örtlichen Ansprechpartner, der dem Hersteller, und der zuständigen Behörde des Landes, in dem der Anwender/Patient seinen Wohnsitz hat, gemeldet werden.

Konformitäten und Standards

Human Care ist ein nach ISO 13485:2016 zertifiziertes schwedisches Unternehmen für medizinische Geräte. Das Qualitätsmanagementsystem entspricht US 21 CFR Part 820.

Diese Produkt wurde gemäß ISO 11199-2:2021 getestet.

Das Produkt ist gemäß der EU-Richtlinie 93/42 /EEC (MDD) und / oder der EU-Verordnung 2017/745 (MDR) als Medizinprodukt der Klasse I CE-gekennzeichnet. Das CE-Zeichen befindet sich auf der Produkt.

Über unsere Produkte

Bei Lieferung

Überprüfen Sie Folgendes, bevor Sie Ihr neues Produkt verwenden:

1. Stellen Sie sicher, dass während des Transports keine Schäden aufgetreten sind (falls dies der Fall ist, informieren Sie bitte sofort den Zusteller).
2. Überprüfen Sie, ob Anzahl und Art der auf dem Lieferschein angegebenen Produkte mit der gelieferten Ware übereinstimmen.
3. Überprüfen Sie, ob die Lieferung dem gewünschten Modell und Produkttyp entspricht.

Bitte kontaktieren Sie uns sofort bei Lieferproblemen.

Rückgabe oder Rückerstattung

Wenn ein Produkt aus irgendeinem Grund zurückgegeben werden muss, kontaktieren Sie uns bitte, um eine Anspruchsnummer und Ratschläge zum weiteren Vorgehen zu erhalten.

Die Ware sollte in vollständigem und unbeschädigtem Zustand in der Originalverpackung zurückgesandt werden.

Die folgenden Informationen sollten jedem Produkt bei seiner Rücksendung beiliegen. Die Identifikationsnummer des Produkts, das Lieferdatum, das Datum, an dem der Benutzer die Beihilfe in Besitz genommen hat, das Datum der letzten Dienstleistung des Produkts, die Person, an die wir uns wegen des Fehlers wenden sollten, ob es sich um den Benutzer oder eine andere handelt, und die Art des Fehlers .

Human Care HC AB behält sich das Recht vor, das zurückgegebene Produkt zu überprüfen. Wenn kein Fehler gefunden werden kann, wird der Artikel an den Benutzer zurückgegeben. Transportkosten können dann in Rechnung gestellt werden.

Produktetikett

Das Produktetikett enthält Informationen zum Rollator.

Der Aufkleber befindet sich am unteren vertikalen Rahmenrohr, über dem rechten Hinterrad.

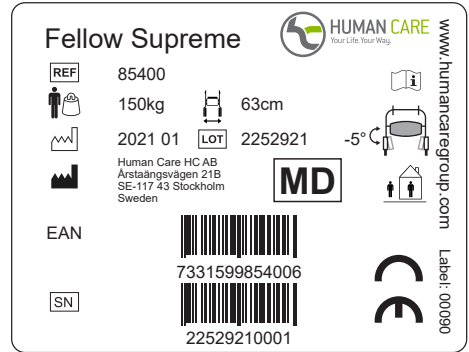

DEUTSCH

	Artikelnummer
	Maximales Benutzergewicht
	Herstellungsdatum
	Herstellungsadresse
EAN	UPC-Code
	CODE 39 Barcode, Seriennummer

	Lesen Sie das Handbuch
	Produktbreite
	Innen- / Außenbereich
	CE Kennzeichnung
	MD Kennzeichnung

Zusätzliche Warnungen



Stellen Sie sicher, dass alle Schrauben fest angezogen sind, bevor Sie den Rollator verwenden!



Passen Sie die Bremsspannung NICHT an, bis die Räder den Formglanz verlieren!



Die Bremsen müssen geparkt / verriegelt sein, bevor Sie auf dem Rollator sitzen!



Hängen Sie nichts an den Rückengurt, da er sonst brechen kann!

Rollator Fellow Supreme

Sicherheit

Unsere Gebrauchsanleitung enthält Hinweise, die in drei unterschiedlichen Wichtigkeitsgraden dargestellt werden:



Warnung!

Gefahr für Personenschäden oder ernsthafte Funktionsfehler.



Wichtig!

Gefahr von Material- oder Funktionsfehler.



Bitte beachten!

Wichtige Informationen, die Arbeitsprozesse oder Handhabung vereinfachen.

Recycling ausgedienter Produkte

Im Recyclingsprozess wird das Fahrgestell von den übrigen Teilen getrennt. Dadurch können, nach Auseinanderschrauben und Aufbohren von Nieten und anderen Verbindungen, die Einzelteile nach Materialart sortiert werden. Die Sortierung erfolgt nach Metall, Kunststoff und Mischstoffen.

Das Produkt besteht hauptsächlich aus Stahl und anderen Metallteilen

Beispiele für Teile, die aus Mischstoffen bestehen, sind die Kunststoffvordergabeln (mit Lagern) und die Räder mit Lagern.



Bitte beachten!

Weil verschiedene Gemeinden/Behörden/Rückgewinnungsfirmen das Rückgewinnungsmaterial auf unterschiedliche Art handhaben, ist in Zweifelsfällen anzuraten Ihre Gemeinde direkt anzusprechen.

Umweltfreundlichkeit

Die Hilfsmittel von Human Care sind so ausgelegt, dass sie während ihrer Lebensdauer so wenig Einfluss wie möglich auf die Umwelt nehmen. Das bedeutet, dass die Hilfsmittel, wenn sie ausgedient haben, demontiert und die Teile rückgewonnen werden können. Produkte mit langer Lebensdauer schützen die empfindliche Umwelt und sind deshalb umso umweltfreundlicher.

Human Care HC AB ist dem System REPA angeschlossen, dem landesdeckenden Rückgewinnungssystem für Verpackungen. (In Schweden).



Vorgesehener Verwendungszweck

Fellow Supreme ist ein mühelos zu handhabender Rollator, der sich für die Benutzung sowohl im Innen- als auch Außenbereich eignet. Das Auf- bzw. Zuklappen erfolgt mit einfachen Handgriffen.



Technische Daten

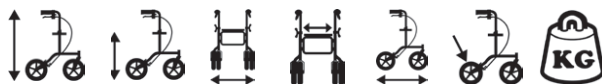

Höchstgewicht des benutzers
Faltmaß

Rollator Artikelnummer *	Min.	Max.	Sitzhöhe	Breite	Sitzbreite	Länge	Radgröße	Gewicht (kg)	L x B x H (Min.)	Standard (kg)
Fellow Supreme										
85400	730	1000	585	630	440	680	195x45	7,9	840x630x370	150

(Alle Maße in mm)

* Bei der Bestellung wird hinter die Artikelnummer ein Zusatz QX für die Verpackungsgröße gesetzt. Dabei steht Q für die Anzahl und X für die Größe der Verpackung. Siehe www.humancaregroup.com für weitere Informationen.

Rollator Fellow Supreme

Zubehör

Zubehör		Artikel nr.	
Korb		10666	Max Belastung 10kg.
Tablett		10667	Max Belastung 2kg.
Tasche		08808	Max Belastung 2kg.
Stockhalter		10603	
Rückenstütze		10668	
Zeitungsband		10679	
Sauerstoffhalter		10671	Max Belastung 5kg.
Schleifbremse		10625	
Einhandbremse	Rechts	10669	
	Links	10676	



Siehe auch Gebrauchs- und Montageanleitung.

Tabelle 1. Zugelassene Zubehörkombinationen

	Korb	Tablett	Tasche	Stockhalter	Rück- enstütze	Zeitungsband	Sauerstoff- halter	Schleif- bremse	Einhand- bremse
Korb	✓	✗	✓	✗	✗	✗	✓	✗	✗
Tablett	✗	✓	✗	✗	✗	✗	✗	✗	✗
Tasche	✓	✗	✓	✗	✗	✗	✓	✗	✗
Stockhalter	✗	✗	✗	✓	✗	✗	✗	✗	✗
Rückenstütze	✗	✗	✗	✗	✓	✗	✗	✗	✗
Zeitungsband	✗	✗	✗	✗	✗	✓	✗	✗	✗
Sauerstoffhalter	✓	✗	✓	✗	✗	✗	✓	✗	✗
Schleifbremse	✗	✗	✗	✗	✗	✗	✗	✓	✗
Einhandbremse	✗	✗	✗	✗	✗	✗	✗	✗	✗

✓ = Nicht geeignet.

Benutzerinformation

- Lesen Sie sich alle Warnhinweise und Anweisungen sorgfältig durch, bevor Sie den Rollator benutzen.
- Sorgen Sie vor Verwendung des Rollators dafür, dass er vollständig aufgeklappt ist.
- Der Rollator darf nur als Geh- und Sitzstütze verwendet werden.
- Das Stehen auf dem Rollator ist verboten.
- Das Produkt darf nicht auf Treppen oder Rolltreppen verwendet werden.
- Bei der Verwendung des Rollators auf abschüssigem Gelände oder unebenen Bodenverhältnissen ist besondere Vorsicht geboten.
- Setzen Sie sich niemals auf den Rollator, um sich mit den Füßen vorwärts zu rollen.
- Verteilen Sie das Gewicht gleichmäßig, damit der Rollator nicht umkippt, wenn Sie sich setzen.
- Die Parkbremse anziehen, wenn der Rollator als Stütze beim Hinsetzen oder Aufstehen verwendet wird.
- Legen Sie bei Lagerung oder Transport keine Gegenstände auf den zusammengelegten Rollator, weil er dadurch beschädigt werden kann.
- Stellen Sie den Rollator nicht neben einer Wärmequelle ab, weil dadurch bestimmte Teile beschädigt werden können.
- Gehen Sie besonders sorgfältig mit dem Rollator um, wenn dieser besonders hohen oder niedrigen Temperaturen ausgesetzt war, um Verletzungen vorzubeugen.
- Bewahren Sie den Rollator nicht im Freien auf.
- Heben Sie die Bedienungsanleitung für die künftige Verwendung auf.

Benutzung

Um bestmögliche Bein-/Gehfreiheit zu gewähren, kann der Sitz nach oben geklappt werden, wenn Sie den Rollator zum Laufen benutzen. Auf diese Weise können Sie auch Arbeitsflächen und Ablagen leichter erreichen. Wenn Sie noch mehr Bewegungsfreiheit benötigen, kann das Beladegitter entfernt werden.

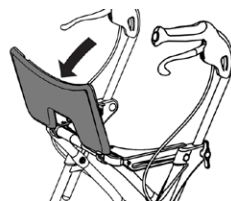

Kipphilfe

Um einfacher hohe Schwellen oder ähnliche Hindernisse überwinden zu können, sind Kipphilfen vorhanden. Zum Kippen des Rollators diese mit dem Fuß betätigen.

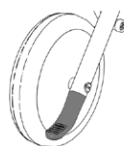

Aufklappen

1. Den roten Knopf herunterdrücken.
2. Schieben Sie den Rollator von sich weg. Der Rollator rastet in aufgeklappter Position automatisch ein.

Wichtig! Beim Zuklappen sind zwei Positionen wählbar: Transportposition und Aufbewahrungs- bzw. Standposition. Um den Rollator aus der Standposition noch weiter zuklappen bzw. aufklappen zu können, den roten Knopf herunter drücken. Darauf achten, dass die Bremsleitung nicht im Wege ist und beim Aufklappen schabt/hindert.

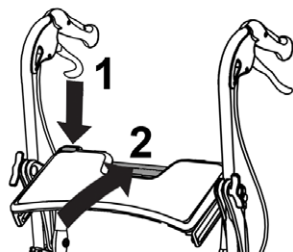

Rollator Fellow Supreme

Zuklappen

1. Legen Sie die linke Hand auf den linken Griff.
2. Drücken Sie mit dem Daumen die rote Taste, während Sie den Rollator anheben. Halten Sie mit der linken Hand gegen.
3. Bei Erreichen der Zuklapp- oder der Standposition den roten Knopf loslassen. Der Rollator rastet automatisch ein.



Warnung! Der Rollator darf in zu-geklappter Position unter keinen Umständen als Sitzgelegenheit oder Gehhilfe benutzt werden.

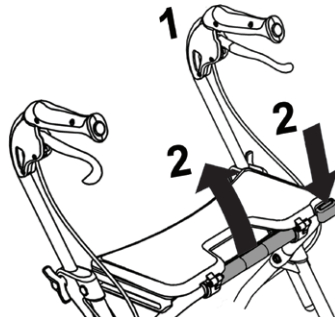

Handgriffeinstellung

1. Zur Handgriffeinstellung die Flügelmutter lösen. Danach läßt sich das Handgriffsrohr nach oben oder unten verschieben.
2. Bei Erreichen der gewünschten Höhe die Flügelmutter gut festdrehen. Den Handgriff 3° nach innen in Richtung Mitte abwinkeln (entspricht 1 cm von der Vorderseite des Handgriffs).

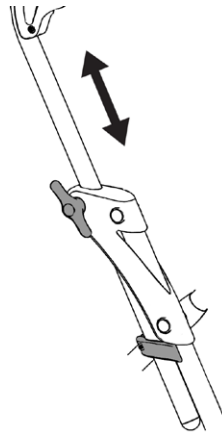

Wichtig! Die Handgriffe dürfen nicht über die an den Seiten des Handgriffsrohrs angebrachte „MAX“-Markierung hinaus erhöht werden. Die Fahrhandgriffe müssen geradeaus nach vorn gerichtet sein. Die Ziffern am Handgriffsrohr müssen in Flucht mit der Markierung liegen, um Instabilität und gefährliche Situationen zu vermeiden.



Zu beachten! Der Rollator hat an jedem Handgriffsrohr einen Höhenanschlag, der nach oben gezogen und verriegelt wird, wenn sich die Handgriffe in der gewünschten Höhe befinden. Dadurch kann jederzeit die richtige Griffhöhe wiedererlangt werden, zum Beispiel nach einem Transport des Rollators. Die Anschläge kommen bis zu einer Handgriffhöhe von 96 cm zum Einsatz, bei noch höherer Handgriffhöhe sind die Anschläge zu entfernen. Muss der Rollator transportiert werden, schieben Sie die Handgriffe nach unten, um die Sperrigkeit zu verringern.

Der Winkel zwischen der Längsline des Handgriffs und der Fahrtrichtung des Rollators muss grundsätzlich 3° betragen.

**Varning!
Klämrisk!**

**Varning!
Klämrisk!**

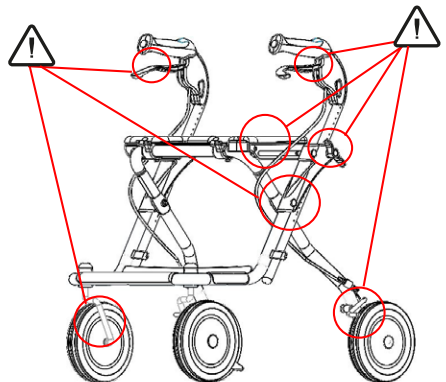

Parkbremse

Den Bremsgriff nach unten drücken, wenn Sie an einer Stelle verweilen wollen.



Warnung!

Drücken Sie die Parkbremse nach unten, bevor Sie sich setzen.

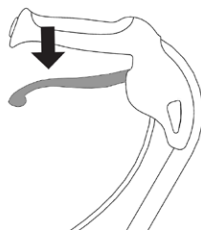

Fahrtbremse

Den Bremsgriff nach oben ziehen, wenn Sie während der Fahrt bremsen wollen.

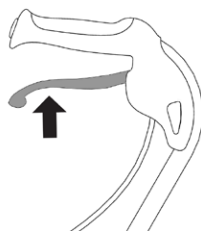

Zu beachten! Das Bremssystem besteht aus einem Bremshebel für jedes Rad, wobei der rechte Hebel auf das rechte Rad und der linke Hebel auf das linke Rad einwirkt. Der Bremshebel ist mit einem Bowdenzug verbunden, dessen Bremsbügel auf das Rad einwirkt. Bei Verwendung einer Einhandbremse wirkt ein Bremshebel auf beide Räder ein.

Bremseneinstellung

Die Bremse wird eingestellt, indem zuerst die Sicherungsmutter gelöst und danach die Stellmutter nach oben oder unten geschraubt wird. Nach der Einstellung die Sicherungsmutter wieder anziehen.



Bitte beachten!

Ständiges Bremsen führt zu überproportional hohem Verschleiß von Rädern und Bremsen.

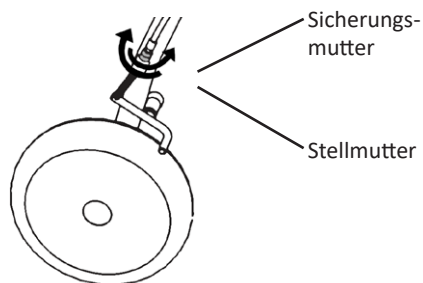

Rollator Fellow Supreme

Reinigung und Wartung



Wichtig!

Bei Austausch von Rollatorteilen sind nur Originalteile zu verwenden, damit die CE-Kennzeichnung ihre Gültigkeit behält.



Wichtig!

Eigenhändige Eingriffe/Änderungen am Rollator sind nicht zugelassen.



Wichtig!

Die Ausrüstung sollte regelmäßig überholt werden, damit Ihr Rollator stets sicher und zuverlässig funktioniert.

Es sollten regelmäßige Überholungen stattfinden. Der Rollator ist mit Reinigungsmitteln zu säubern, die keine Lösungsmittel enthalten. Nach der Reinigung sollten alle Verbindungen und enge Stellen trockengeblasen und mit dünnflüssigem Öl besprüht werden.

Für nähere Informationen über Service, Wartung, Ersatzteile und Zubehör wenden Sie sich an Ihren Fachhändler.

Garantiebedingungen

Human Care HC ABs Garantie umfasst Material- und Verarbeitungsfehler an der Gehhilfe. Verschleiß an Rädern, Bremsenteilen und Griffen ist von der Garantie ausgeschlossen. Schäden an der Oberflächenverarbeitung, die nach Lieferung entstehen, sind ausgeschlossen. Die Garantie setzt voraus, dass das Produkt in der vorgesehenen Weise eingesetzt wird und dass es regelmäßig und in Übereinstimmung mit unseren Wartungsanweisungen gewartet wird. Außerdem muss die ID-Nr. des Produkts erkennbar sein. Das Produkt darf nicht von anderen Stellen als Human Care HC AB modifiziert oder an spezielle Aufgaben angepasst worden sein. Die Garantie gilt für 1 Jahr bzw. für die vereinbarte Dauer.

Bei Beanstandungen wenden Sie sich bitte an uns, damit wir Ihnen Anweisungen für die zu treffenden Maßnahmen geben können.

Bei Beanstandungen sind die folgenden Angaben zu machen: ID-Nummer des Produkts, Datum der letzten Wartung, Kontaktperson beim Absender und Fehlerbeschreibung.

Notice d'utilisation



Important!

Vous devez lire le manuel d'utilisation de votre appareil avant l'utilisation. Gardez cette brochure et ces informations à portée de main pour une utilisation future.

Symboles



Le symbole «**AVERTISSEMENT**» indique une situation potentiellement dangereuse qui, si elle n'est pas évitée, pourrait entraîner des blessures graves pour l'utilisateur ou des dommages à la propriété et/ou à l'appareil lui-même.



Le symbole «**INFORMATION**» indique les recommandations et les informations pour une utilisation correcte et sans problème.



Le symbole «**CAPACITÉ DE POIDS**» indique le poids maximal de l'utilisateur pour le produit. Ne dépassez pas ce poids en aucune circonstance.



Le symbole «**MARQUAGE CE**» indique que le produit est un dispositif médical selon la définition du dispositif médical dans la directive européenne 93/42/EEC (MDD) et / ou le règlement EU 2017/745 (MDR).



Le symbole **MEDICAL DEVICE** indique que le produit est conforme aux exigences de la directive européenne 93/42/EEC (MDD) et / ou du règlement EU 2017/745 (MDR).



RECYCLEZ conformément aux réglementations locales.



LIRE le manuel en détails et s'assurer de la bonne compréhension de son contenu avant d'utiliser ce produit.



La modification du produit n'est pas autorisée.
Avant utilisation, vérifiez toujours que le produit n'est pas endommagé ou usé.

Les produits de Human Care sont sans cesse développés et mis à jour pour offrir à nos clients la plus haute qualité. Nous nous réservons le droit de modifier les produits sans information préalable.

Assurez-vous toujours que vous avez le plus version récente du manuel disponible en

téléchargement sur notre site Web à l'adresse www.humancaregroup.com.

Contactez votre distributeur local si vous avez des questions sur le produit et son utilisation.

Avis à l'utilisateur / patient en cas d'incident grave

Tout incident grave survenu en relation avec le produit doit être signalé au contact local, qui le signale au fabricant, et à l'autorité compétente du pays dans lequel l'utilisateur/patient est établi.

Rollator Fellow Supreme

Conformités et normes

Human Care est une société suédoise de dispositifs médicaux certifiée ISO 13485:2016. Le système de gestion de la qualité est conforme à la norme US 21 CFR partie 820.

Cette produit a été testée conformément à la norme ISO 11199-2:2021.

Le produit est marqué CE conformément à la directive européenne 93/42/EEC (MDD) et / ou au règlement EU 2017/745 (MDR), en tant que dispositif médical de classe I. Le marquage CE est apposé sur le produit lui-même.

Tuotteitamme koskevia tietoja

Tuotteen tarkastus ennen käyttöönottoa

Tee seuraavat tarkistustoimenpiteet ennen uuden tuotteen käyttöönottoa.

1. Tarkista, että tuotteessa ei ole kuljetuksen aikana syntyneitä vaurioita. Ilmoita mahdollisista vaurioista kuljetusyhtiölle.
2. Tarkista lähetykslistan paikkaansa pitävyys tuotteiden lukumäärän suhteen.
3. Tarkista lähetykslistan paikkaansa pitävyys tuotteen mallin ja tyypin suhteen.

Jos lähetyksessä on virheellisyyksiä ota yhteyttä maahantuojaan tai Human Careiin.

Palautukset ja reklamaatiot

Ota yhteyttä meihin palautus- tai reklamaatiotapauksissa, jolloin saat tarkemmat tiedot palautuksesta ja palautusnumeron käyttöösi.

Tavara lähetetään takaisin alkuperäispakkauksessaan.

Seuraavien tietojen tulee käydä ilmi palautus- ja reklamaatiotapauksissa. Tuotteen ID-numero, toimituspäivämäärä, tuotteen luovutuspäivämäärä asiakkaalle, viimeisin huoltopäivämäärä, palauttajan yhteyshenkilö ja vian kuvaus.

Human Care HC AB pidättää oikeudet palautustuotteiden laatutarkastukseen. Mikäli tuotteesta ei löydy vikaa, se palautetaan takaisin lähettäjälle. Lähetykskulut voidaan veloittaa lähettäjältä.

Durée de vie du produit

La durée de vie prévue du produit est de Sept (7) ans, si le produit est utilisé comme prévu et entretenu selon les instructions du fabricant, en fonction de l'intensité d'utilisation et de la charge maximale appliquée pendant l'utilisation. Si l'étiquette du produit n'est plus lisible, le produit doit être jeté.

Étiquette du produit

L'étiquette du produit contient des informations sur le déambulateur.

L'autocollant est situé sur le tube vertical inférieur du cadre, au-dessus de la roue arrière droite.

FRANÇAIS

	Numéro de l'article
	Poids maximum de l'utilisateur
	Date de production
	Adresse de production
EAN	Code UPC
	Code-barres CODE 39, numéro de série

	Lisez le manuel
	Largeur du produit
	Utilisation intérieure / extérieure
	marquage CE
	marquage MD

Avertissements supplémentaires

Assurez-vous que tous les boulons sont solidement fixés avant d'utiliser le déambulateur!

NE réglez PAS la tension de freinage tant que les roues n'ont pas perdu leur brillant de coulée!

Les freins doivent être en position garée / verrouillée avant de vous asseoir sur le déambulateur!

NE PAS accrocher quoi que ce soit à la sangle arrière, sinon elle pourrait se casser!

Rollator Fellow Supreme

Sécurité

L'attention du lecteur est attirée de trois manières différentes dans cette notice d'utilisation.



Attention!

Risque de blessures ou d'erreurs de fonctionnement dangereuses.



Important!

Risque de dommages matériels ou d'erreurs de fonctionnement.



REMARQUE!

Information importante qui facilite le travail ou la manipulation.

Recyclage de produit en fin de vie

Lors du recyclage, le châssis est séparé des autres éléments. Les différentes pièces sont démontées en retirant les rivets et autres systèmes de fixation et sont ensuite regroupées selon le matériau dans lequel elles sont fabriquées : métal, plastique et matériau combiné.

Le produit est constitué principalement d'acier et autres pièces métalliques.

Les fourches avant en plastique (avec roulement), les roues à roulement sont des exemples de pièces composées de matériaux combinés.



REMARQUE!

Puisque différentes communes/entreprises de recyclage traitent les matières de recyclage de manières différentes, il est préférable de contacter votre commune en cas de doute.

Respect de l'environnement

Les équipements d'assistance de Human Care sont fabriqués de manière à avoir le moins d'effet possible sur l'environnement durant leurs cycles de vie. Ainsi, ces équipements, lorsqu'ils sont en fin de vie, peuvent être mis au rebut et les pièces sont démontées pour retourner en circulation. Les produits au cycle de vie long préservent notre environnement fragile et sont respectueux de l'environnement!

Human Care HC AB est rattaché à REPA, un système pour le recyclage des emballages à l'échelle nationale.



Domaine d'utilisation

Fellow Supreme est un rollator maniable, conçu pour l'utilisation intérieure et extérieure et pourvu d'un système de pliage et dépliage facile.



Données techniques

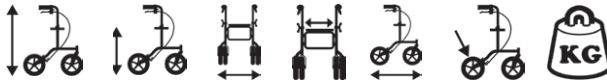

Plié Le poids maxi de l'utilisateur

Rollator N° d'article *	Mini	Maxi	Hauteur de siège	Largeur	Largeur de siège	Long- ueur	Dimension des roues	Poids (kg)	L x B x H (Min.)	Standard (kg)
Fellow Supreme										
85400	730	1000	585	630	440	680	195x45	7,9	840x630x370	150

(Toutes les mesures sont indiquées en mm)

* Lors de la commande, un ajout est fait après le numéro d'article pour la taille de l'emballage, QX. Q représente la quantité et X la dimension de l'emballage. Voir www.humancare.se pour plus d'information.

Rollator Fellow Supreme

Accessoires

Accessoires		N° d'article	
Panier avec anse		10666	La charge maxi 10kg.
Plateau		10667	La charge maxi 2kg.
Sac		08808	La charge maxi 2kg.
Support de canne		10603	
Appui-dos (Sangle)		10668	
Sangle pour journaux		10679	
Support d'oxygène		10671	La charge maxi 5kg.
Frein de ralentissement		10625	
Frein à une main	Droite	10669	
	Gauche	10676	



Vois aussi Notice de montage.

Tableau 1. Combinaisons d'accessoires autorisées

	Panier avec anse	Plateau	Sac	Support de canne	Appui-dos (Sangle)	Sangle pour journaux	Support d'oxygène	Frein de ralentissement	Frein à une main
Panier avec anse	✓	✗	✓	✗	✗	✗	✓	✗	✗
Plateau	✗	✓	✗	✗	✗	✗	✗	✗	✗
Sac	✓	✗	✓	✗	✗	✗	✓	✗	✗
Support de canne	✗	✗	✗	✓	✗	✗	✗	✗	✗
Appui-dos (Sangle)	✗	✗	✗	✗	✓	✗	✗	✗	✗
Sangle pour journaux	✗	✗	✗	✗	✗	✓	✗	✗	✗
Support d'oxygène	✓	✗	✓	✗	✗	✗	✓	✗	✗
Frein de ralentissement	✗	✗	✗	✗	✗	✗	✗	✓	✗
Frein à une main	✗	✗	✗	✗	✗	✗	✗	✗	✗

✓ = Non applicable.

Information d'utilisation

- Lisez attentivement tous les textes d'avertissement et toutes les instructions avant d'utiliser le rollator.
- Assurez-vous que le rollator est convenablement déplié avant de l'utiliser.
- Le rollator doit seulement être utilisé comme équipement d'assistance à la marche et comme siège.
- Il est interdit de se tenir debout sur le rollator.
- N'utilisez pas le produit dans les escaliers ou les escaliers mécaniques.
- Veillez à la plus grande prudence quand le rollator est utilisé dans une pente ou sur un support irrégulier.
- Lorsque vous êtes assis sur le rollator, ne le faites jamais avancer à l'aide de vos pieds.
- Répartissez le poids de façon égale pour éviter que le rollator ne bascule lorsque vous vous asseyez.
- Le frein de stationnement doit être enclenché quand le rollator est utilisé comme appui pour s'asseoir ou pour se relever.
- Ne placez aucune charge sur le rollator plié lors du rangement ou du transport, puisque cela pourrait l'endommager.
- Ne rangez pas le rollator à proximité d'une source de chaleur, puisque cela pourrait endommager certaines pièces.
- Faites attention lorsque vous utilisez le déambulateur si celui-ci a été exposé à des températures excessivement hautes ou basses afin d'éviter des blessures.
- Ne rangez pas le rollator à l'extérieur.
- Conservez la notice d'utilisation pour des consultations futures.

Utilisation

Pour obtenir le meilleur espace de marche possible, le siège peut être relevé lors du déplacement avec le rollator. Ceci permet aussi d'atteindre plus facilement les surfaces de travail, étagères etc.

Pour obtenir davantage d'espace de marche, la grille de charge peut être retirée.

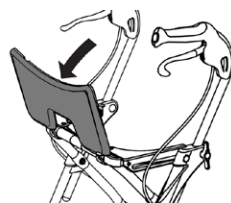

Fonction d'inclinaison

Pour pouvoir passer plus facilement les seuils élevés ou équivalent, le rollator peut être incliné grâce à un système d'inclinaison sur lequel on appuie avec le pied.

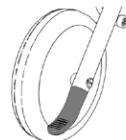

Dépliage

1. Appuyez sur le bouton rouge
2. Poussez le rollator devant vous. Le rollator se verrouille automatiquement en position dépliée.

Important! Il existe deux positions lors du pliage, la position de transport et la position de rangement/arrêt. Pour plier/déplier davantage le rollator à partir de la position d'arrêt, enfoncez le bouton rouge. Contrôlez que le câble ne gêne pas lors du dépliage.

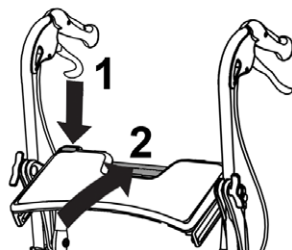

Rollator Fellow Supreme

Pliage

1. Placez la main gauche sur la poignée gauche.
2. Appuyez sur le bouton rouge avec le pouce droit tout en soulevant le rollator. Retenez avec la main gauche.
3. Relâchez le bouton en position arrêt ou pliée et le rollator se verrouille automatiquement.



Attention! Le rollator ne doit en aucun cas être utilisé comme équipement d'assistance à la marche ou comme siège lorsqu'il est plié.

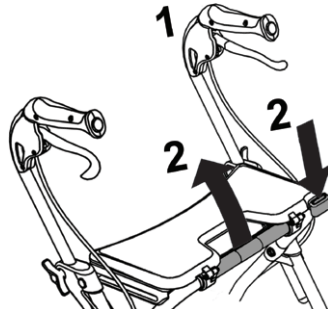

Réglage des poignées de conduite

1. Les poignées se règlent en dévissant les écrous papillons et en faisant glisser les tubes des poignées vers le bas ou vers le haut.
2. Lorsque la position souhaitée est obtenue, resserrez convenablement les écrous papillons. Orienter la poignée de 3° vers l'intérieur et vers le centre (correspondant à 1 cm à partir du rebord avant de la poignée de conduite).

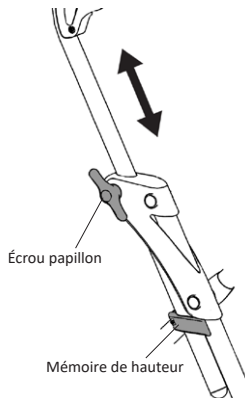

Important! Le réglage en hauteur des poignées ne doit pas dépasser la marque "MAX" indiquée sur les côtés des tubes des poignées. Les poignées de conduite doivent être orientées vers l'avant. Les chiffres des tubes des poignées doivent être alignés avec le marquage.



REMARQUE! Le rollator a une mémoire de hauteur fonctionnant comme suit : la position maximale des poignées est égale à la hauteur préréglée. Ceci vous permet de retourner facilement à la bonne hauteur de poignée après réglage. La mémoire fonctionne jusqu'à une hauteur de 96 cm. Lors d'une hauteur de poignée plus élevée, la mémoire est retirée. Faites glisser les poignées vers le bas pour diminuer le besoin d'espace lors de transport.

L'angle entre la ligne longitudinale des poignées et la direction de déplacement vers l'avant du rollator doit toujours être de 3°.

Varning!
Klämrisk!

Varning!
Klämrisk!

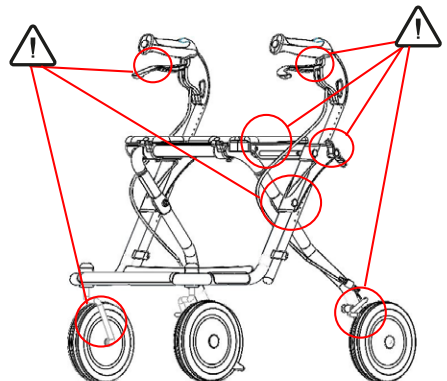

Freinage de stationnement

Actionnez la poignée de freinage vers le bas pour la position de stationnement.



Attention!

Engagez le frein de stationnement avant de vous asseoir.

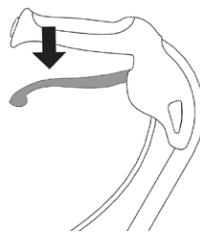

Freinage de conduite

Actionnez la poignée de freinage vers le haut pour freiner durant le déplacement.

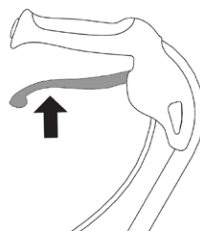

REMARQUE! Le système de freinage est composé d'un levier de freinage pour chaque roue ; le levier de freinage droit agit sur la roue droite et le levier de freinage gauche agit sur la roue gauche. La poignée de freinage tire sur un câble qui passe dans une enveloppe. Le câble actionne un mécanisme de freinage qui appuie sur la roue. Lors du freinage à une main, un levier de freinage agit sur les deux roues.

Réglage des freins

Régalez le frein en desserrant le contre-écrou et faites ensuite monter ou descendre l'écrou de réglage. Une fois le réglage effectué, bloquez le contre-écrou contre l'écrou de réglage.



REMARQUE!

Un freinage continu entraîne une usure anormale des roues et des freins.

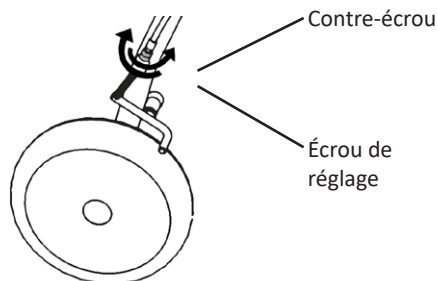

Rollator Fellow Supreme

Nettoyage et service



Important!

Lors de changement de pièces sur le rollator, seules les pièces détachées d'origine peuvent être utilisées pour que le marquage CE puisse être valable.



Important!

Aucune intervention/modification sur le rollator n'est permise.



Important!

Réalisez un contrôle régulier de l'équipement pour une utilisation satisfaisante et en toute sécurité.

Le contrôle doit être effectué régulièrement selon les instructions d'entretien, art. n° 99209.

Pour plus d'information sur le service, l'entretien, la réparation, les pièces de rechange et les accessoires, visitez le site web de Human Care: www.humancaregroup.com ou contactez-nous par courrier, téléphone ou email ; les données de contact se trouvent en dernière page.

Conditions de garantie

La garantie de Human Care HC AB couvre les défauts de fabrication et de matériau de l'équipement d'assistance à la marche. L'usure des roues, du système de freinage et des poignées n'est donc pas comprise. Les dommages sur le revêtement survenus après la livraison ne sont pas compris. La garantie n'est valable que lors de l'utilisation prévue et appropriée du produit et lorsque celui-ci a été régulièrement entretenu en accord avec nos instructions de réparation. Le numéro d'identification du produit doit aussi pouvoir être identifié. Seules les modifications ou adaptations effectuées par Human Care HC AB sont acceptées. La période de garantie est d'un (1) an, sauf autre accord préalable.

En cas de réclamation, contactez-nous pour connaître les démarches à suivre.

Les renseignements suivants doivent être indiqués en cas de réclamation: numéro d'identification du produit, date de la dernière réparation, personne de contact chez l'expéditeur et description de l'anomalie.

HUMAN CARE SWEDEN (HQ)

Årstaängsvägen 21B
117 43 Stockholm
Phone: +46 8 665 35 00
Fax: +46 8 665 35 10
Email: info.se@humancaregroup.com

HUMAN CARE CANADA

10-155 Colonnade Road
Ottawa, ON K2E 7K1
Phone: +1 613 723 6734
Fax: +1 613 723 1058
Email: info.ca@humancaregroup.com

HUMAN CARE UNITED STATES

8006 Cameron Road, Suite K
Austin, TX 78754 USA
Phone: +1 512 476 7199
Fax: +1 512 476 7190
Email: info.us@humancaregroup.com

HUMAN CARE NEDERLAND

Elspeterweg 124
8076 PA Vierhouten
Phone: +31 577 412 171
Fax: +31 577 412 170
Email: info.nl@humancaregroup.com

www.humancaregroup.com



HUMAN CARE
Your Life. Your Way.